

**DAIKIN**



DAIKIN ROOM AIR CONDITIONER

**KASUTUSJUHEND**

**INVERTER** **R32**

**MUDELID**

- FTXTM30M2V1B
- FTXTM40M2V1B



# Omadused

## Teie mugavuse ja energiasäästmise nimel



### INTELLIGENTNE SILM

Andur INTELLIGENTNE SILM tuvastab ruumis inimese liikumist. Kui ruumis ei ole kedagi kauem kui 20 minutit, lülitub töö automaatselt energiasäästurežiimi.

►Lk 16



### NÄDALA TAIMER

Igale nädalapäevale saab vastavalt pere elustiilile salvestada kuni 4 taimerisätet. NÄDALA TAIMER võimaldab seadistada sisse-/väljalülitamise aja ja soovitud temperatuuri.

►Lk 25



### VÄLKVOOG

Voo- ja filtreerimistehnoloogia eemaldab õhus leiduvad allergeenid, nagu hallitus ja õietolm ning ajuvandid, viirused ja bakterid.

►Lk 22



### KAMINALOOGIKA

See funktsioon tagab kaminast või muust soojusallikast tuleva kuuma õhu ühtlase jaotumise ruumis.

►Lk 22

## Muud funktsioonid



### MUGAV ÕHUVOOL

Režiimis JAHE on õhuvool suunatud üles, režiimis KÜTE alla. See funktsioon ei lase külma või sooja õhku otse kehale puhuda. ►Lk 16



### VAIKNE VÄLISSEADE

VAIKNE VÄLISSEADE madaldab välisseadme mürataset. See funktsioon on kasulik, kui peate naabruses müraga arvestama. ►Lk 20

# Sisukord











## ECONO

See funktsioon võimaldab maksimaalset voolutarvet piirates tööd tõhustada. See on kasulik, kui kliimaseadet kasutatakse teiste elektriseadmetega samal ajal. ▶Lk 20

## ■ Lugege enne kasutamist

Ohutusabinõud .....	3
Osade nimetused .....	5
Kasutamiseks ettevalmistamine .....	10

## Kasutamine

 Funktsioonid AUTOMAATNE · KUIV · JAHE · KÜTE · VENTILAATOR .....	12
 Öhuvoolu suuna ja taseme reguleerimine .....	14
 Funktsioon MUGAV ÖHUVOOL / INTELLIGENTNE SILM .....	16
 Funktsioon VÕIMAS .....	19
 Funktsioon ÖKONOOMNE / VAIKNE VÄLISSEADE .....	20
 Funktsioon VÄLKVOOGA ÖHU PUHASTAMINE .....	22
 Funktsioon KAMINALOOGIKA .....	22
 Funktsioon VÄLJALÜLITUSTAIMER .....	23
 Funktsioon SISSELÜLITUSTAIMER .....	24
 Funktsioon NÄDALA TAIMER .....	25

## ■ Hooldamine

Hooldamine ja puhastamine .....	31
---------------------------------	----

## ■ Veatuvastus

Veatuvastus .....	38
-------------------	----

Originaaljuhised on inglise keeles. Muudes keeltes olevad juhised on originaaljuhiste tõlked.

# Ohutusabinõud



Enne seadme kasutamist lugege põhjalikult läbi ettevaatusabinõud.



See seade on täidetud jahutusainega R32.

- Hoidke juhendit kohas, kust kasutajal on seda lihtne leida.
- Enne seadme kasutamist lugege põhjalikult läbi ettevaatusabinõud.
- See seade on mõeldud kasutamiseks spetsialistidele või väljaõppega kasutajatele kauplustes, kergetööstuses ja põllumajandusettevõtetes või tavakasutajatele äri- ja kodukeskkonnas.
- Helirõhutase on madalam kui 70 dB(A).
- Siin kirjeldatud ettevaatusabinõud on liigitatud järgmiselt: HOIATUS ja ETTEVAATUST. Mõlemad sisaldavad olulist ohutusteavet. Järgige kindlasti kõiki ettevaatusabinõusid.



## HOIATUS

Nende juhiste nõuetekohaselt järgimata jätmisega võib kaasneda kehavigastus või surm.



## ETTEVAATUST

Nende juhiste nõuetekohaselt järgimata jätmisega võib kaasneda varakahju või kehavigastus, mis võib konkreetselt olukorras olenevalt olla raske.



Ärge seda kunagi proovige.



Järgige kindlasti juhiseid.



Looge kindlasti maahüendus.

- Pärast lugemist hoidke juhendit kohas, kust seda on vajaduse korral lihtne vaadata. Kui seadmed antakse üle uuele kasutajale, andke kindlasti kaasa ka juhend.



- Seadet tuleb hoiustada ruumis, kus ei ole pidevalt töötavaid süüteallikaid (nt lahtised leegid, gaasiga töötavad seadmed või elektrikütteseadmed).
- Tulekahju, plahvatus või vigastuste vältimiseks ei tohi seadet kasutada, kui selle läheduses on tuvastatud ohtlikke gaase (nt põlevaid või söövitavaid).
- Arvestage, et pikaajaline otsene kokkupuude kliimaseadme tuleva jaheda või sooja õhuga või liiga jaheda või sooja õhuga võib kahjustada teie füüsi ja tervist.
- Ärge asetage midagi õhu sisse- ega väljalaskesse (nt varsi, sõrmi jne). Kokkupuude kliimaseadme kiiresti liikuvate ventilaatorilabadega võib põhjustada tõrkeid toote töös, kahjustada toodet või põhjustada kehavigastusi.
- Ärge püüdke kliimaseadet ise parandada, demonteerida, tagasi paigaldada ega modifitseerida, sest see võib põhjustada vee lekkimist, elektrilööke või tuleohtu.
- Ärge kasutage kliimaseadme läheduses süttivat aerosooli, sest see võib põhjustada tulekahju.
- Ärge kasutage paigaldamisel, liigutamisel või remontimisel muud jahutusainet, kui on välisseadmel näidatud (R32). Muude jahutusainete kasutamine võib põhjustada seadmele probleeme või kahjustusi ning kehavigastusi.
- Elektrilööke vältimiseks ärge kasutage seadet märgade kätega.
- Ärge peske kliimaseadet veega, sest see võib põhjustada elektrilööke või tulekahju.
- Ärge pange veeanumaid (vaase jne) seadme kohale, sest see võib põhjustada elektrilööke või tuleohtu.



- Kui lekitab jahutusainet, võib tekkida põleng. Kui kliimaseade korralikult ei tööta (ei tee jahedat või sooja õhku), võib selle põhjuseks olla jahutusaine leke. Pidage abi saamiseks nõu edasimüüjaga. Kliimaseadmes olev jahutusaine on turvaline ja ei leki tavaliselt. Kui see peaks aga lekkima, võib kokkupuude lahtise põleti, soojendi või pliidiga tekitada mürgist gaasi. Ärge kasutage kliimaseadet edasi, enne kui kvalifitseeritud hooldustöötaja ei ole lekke kõrvaldamist kinnitanud.
- Ärge püüdke kliimaseadet ise parandada ega paigaldada. Kehv töö kvaliteet võib põhjustada veeleket, elektrilööke või tuleohtu. Võtke paigaldus- ja hooldustööde tegemiseks ühendust kohaliku edasimüüja või kvalifitseeritud töötajaga.
- Kui kliimaseadmes esineb talitlushäireid (põlemislõhn jne), lülitage toide seadme välja ja võtke ühendust kohaliku edasimüüjaga. Kasutamise jätkamine sellistes tingimustes võib põhjustada rikke, elektrilööke või tuleohtu.
- Paigaldage kindlasti rikkevoolukaitselüliti. Rikkevoolukaitselüliti paigaldamata jätmisega võivad kaasned elektrilöögid või tulekahjuht.



- Maandage seade. Ärge maandage seadet tehnoõrgu toru, piksevarda ega telefoni maandusjuhtme külge. Nõuetele mittevastava maandusega võib kaasned elektrilööke saamise oht.



# Ohutusabinõud



## ETTEVAATUST



- Ärge laske taimedel ega loomadel seadme õhuvooluga otse kokku puutuda, sest see võib halvasti mõjuda.
- Ärge pange lahtist tuld tekitavaid seadmeid seadme õhuvooluga kokku puutuvasse kohta, sest see võib kahjustada põletit.
- Ärge tõkestage sisse- ega väljalaskeavasid. Tõkestatud õhuvool võib põhjustada jõudluse vähenemist või probleeme.
- Ärge istuge välisseadmele, pange seadmele asju ega sikutage seadet. Selline tegevus võib põhjustada õnnetusi: seade võib kukkuda või ümber minna ja toode võib kahjustada saada.
- Ärge pange niiskusele tundlikke esemeid otse sise- või välisseadme alla. Teatud tingimustes võib kondenseerumine põhiseadmel või jahutusaine torudel, õhufiltrisse kogunenud mustus või äravoolu ummistumine põhjustada tilkumist, mis võib asjasse puutuva eseme rikkuda või lõhkuda.
- Pärast pikaajalist kasutamist kontrollige seadme stendi ja kinnitusi, et neil ei oleks kahjustusi. Kui need on kahjustatud, võib seade kukkuda ja põhjustada vigastusi.
- Vigastuste vältimiseks ärge puudutage seadme õhu sisselaset ega sise- või välisseadme alumiiniumribisid.
- Käesolevat seadet on lubatud kasutada alates 8-aastastel lastel ja füüsiliste, kognitiivsete või vaimsete puuetega või puudulike kogemuste ja teadmistega isikutel, kui nad kasutavad seadet järelevalve all või kui neid on juhendatud seadet kasutama ohutult ja kui nad on võimalikest ohtudest teadlikud.
- Lastel ei ole lubatud seadmega mängida.
- Lastel ei ole lubatud seadet järelevalveta puhastada ja hooldada.
- Vältige sise- ja välisseadme lõõmist, sest see võib toodet kahjustada.
- Ärge pange süttivaid esemeid (nt aerosoolipurgid) õhu väljavoolust 1 m raadiusesse. Aerosoolipurgid võivad sise- või välisseadmest tuleva sooja õhu mõjul plahvatada.
- Jälgige, et lemmikloomad ei urineeriks kliimaseadmesse. Urineerimine kliimaseadmele võib põhjustada elektrilööke või tulekahju.
- Ärge peske kliimaseadet veega, sest see võib põhjustada elektrilööke või tulekahju.
- Ärge pange veeanumaid (vaase jne) seadme kohale, sest see võib põhjustada elektrilööke või tuleohtu.



- Hapniku lõppemise ennetamiseks pidage silmas, et tuba oleks korralikult ventileeritud, kui koos kliimaseadmega kasutatakse seadmeid, nagu näiteks põletit.
- Enne puhastamist katkestage kindlasti seadme töö, lülitage kaitseüliti välja või eemaldage toitejuhe. Muidu võivad tulemuseks olla elektrilöök ja vigastused.
- Ühendage kliimaseadet ainult ettenähtud toiteahelasse. Muud toiteallikad võivad põhjustada elektrilööke, ülekuumenemist ja tulekahju.
- Paigaldage äravooluvoorik, et tagada sujuv äravool. Halb äravool võib põhjustada ehitise, mööbli jne märjaks saamist.
- Ärge pange esemeid välisseadme vahetusse lähedusse ega laske lehtedel ja prahil seadme ümber koguneda. Väikestele loomadele meeldib lehtedesse ronida, kust nad võivad sattuda seadme sisse. Seadmes võivad väikesed loomad elektrikomponentidega kokku puutudes põhjustada rikkeid, suitsu või tuld.
- Ärge pange esemeid sisseadme ümber.  
See võib mõjuda halvasti kliimaseadme jõudlusele, kvaliteedile ja tööea.

### Paigalduskoht.

- Kliimaseadme paigaldamiseks alljärgnevasse kohtadesse pidage nõu edasimüüjaga.
  - Õlise keskkonnaga kohad, kus esineb auru või tahma.
  - Soolane keskkond, näiteks rannikuala.
  - Kohad, kus esineb vääveldioksiidi, näiteks kuumaveallikad.
  - Kohad, kus lumi võib välisseadme blokeerida.
- Järgige kindlasti alljärgnevaid juhiseid.
  - Seade peab asuma televiisorist või raadiosüsteemist vähemal 1 m kaugusel (seade võib põhjustada pildi või heli häiritust).
  - Välisseadme äravool peab olema suunatud hea äravooluga kohta.

### Arvestage naabriteni ulatuva müraga.

- Valige paigaldamiseks koht alljärgnevate soovitude kohaselt.
  - Koht peab olema piisavalt kindel, et kanda seadme raskust ilma töömüra ja vibreerimist võimendamata.
  - Koht, kus välisseadmest tulev õhk ja töömüra ei sega naabreid.

### Elektritööd ja süsteemi ümberpaigutamine.

- Valige toiteallikaks kliimaseadmele eraldi ette nähtud toiteahel.
- Kliimaseadme ümberpaigutamine eeldab erialaseid teadmisi ja oskusi. Kui remondi või kolimise käigus on vaja kliimaseadet liigutada, pidage nõu edasimüüjaga.

# Osade nimetused

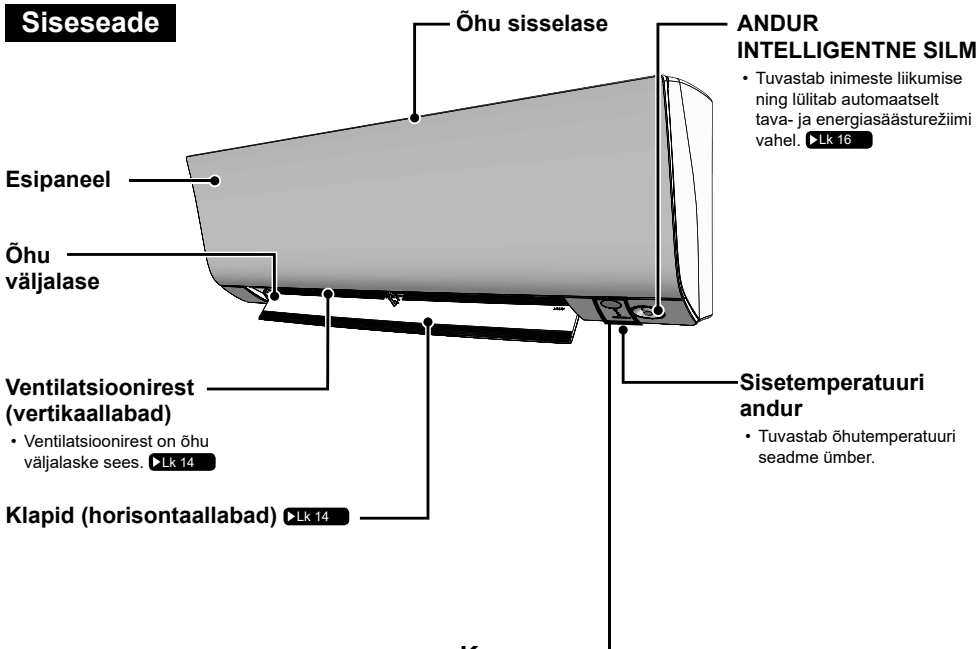

Kuva

## Signaali vastuvõtja

- Võtab vastu kaugjuhtimispuldi signaali.
- Kui seade võtab vastu signaali, kuulete piiksuvat heli.

Juhtum	Helitüüp
Töö alustamine	piiks-piiks
Säte muudetud	piiks
Töö peatamine	pikk piiks

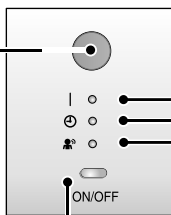

**TÖÖTULI**

**Tuli TAIMER** ▶Lk 23, 24

**Tuli INTELLIGENTNE SILM**

▶Lk 17

## Siseseadme lüliti SISSE/VÄLJA

- Töö alustamiseks vajutage seda lüliti üks kord. Peatamiseks vajutage veel üks kord.
- Töörežiim viitab allolevale tabelile.

Režiim	Temperatuuri säte	Õhuvoolu tase
AUTO	25°C	AUTO

- Lüliti on kasulik juhul, kui kaugjuhtimispult on kadunud.

• Siseseadme välimus võib olenevalt mudelist erineda

# Osade nimetused

FTXTM30M2V1B

## ■ Avage esipaneel

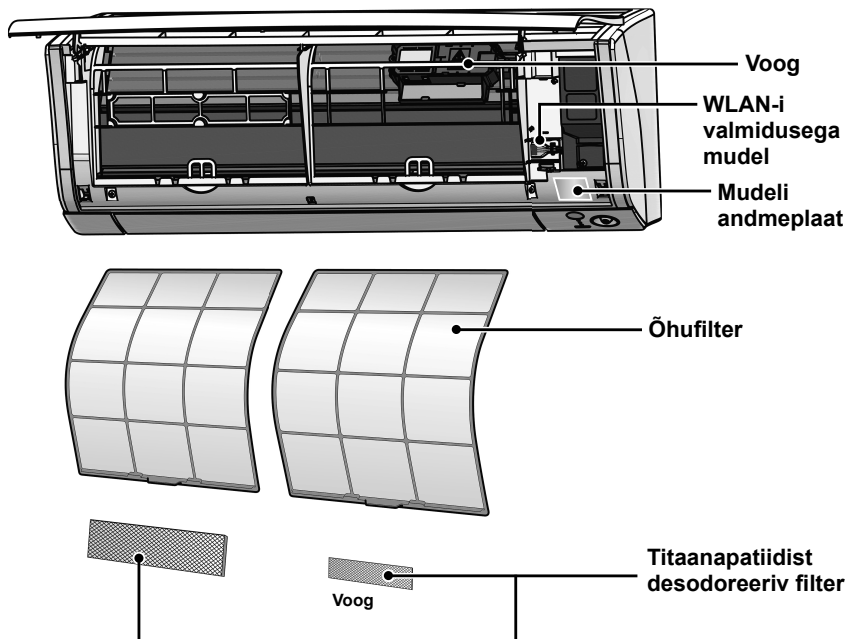

## Välisseade

- Välisseadme välimus võib mõnel mudelil erineda.

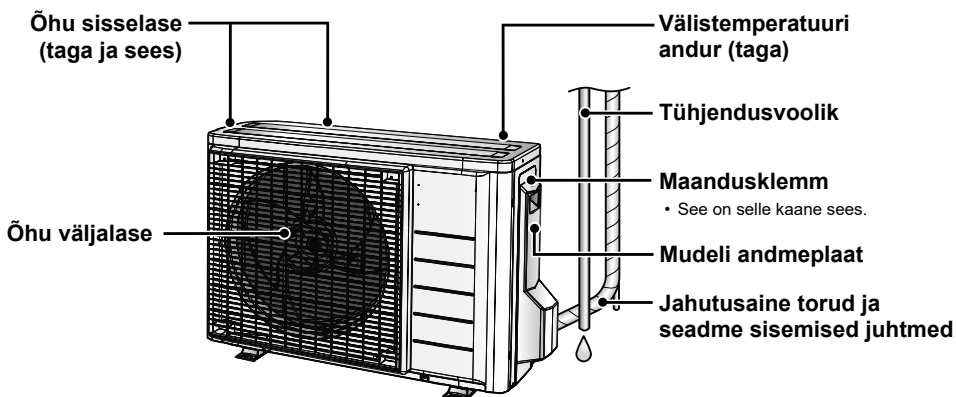

# Osade nimetused

FTXTM40M2V1B

## ■ Avage esipaneel

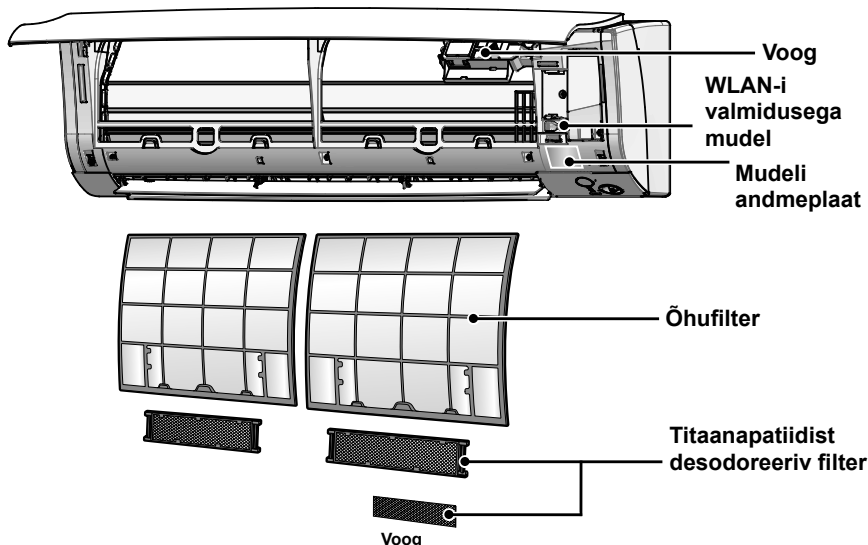

## Välisseade

- Välisseadme välimus võib mõnel mudelil erineda.

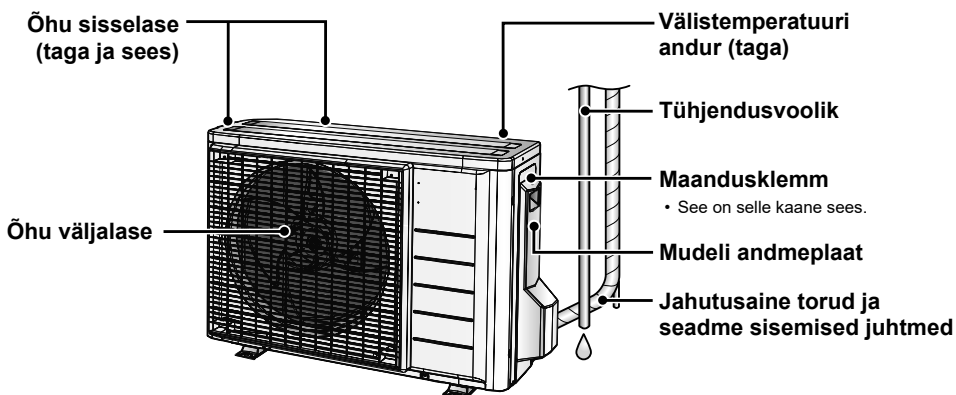

# Osade nimetused

## Kaugjuhtimispuult

### Signaalisaatja

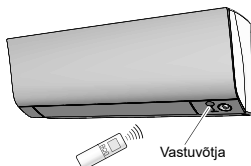

Vastuvõtja

- Kaugjuhtimispuuldi kasutamiseks suunake saatja siseseadmele. Kui kaugjuhtimispuuldi ja seadme vahel blokeerib miski signaali, siis seade ei tööta.
- Ärge laske kaugjuhtimispuuldil maha kukkuda. Ärge tehke seda märjaks.
- Side maksimumkaugus on umbes 7 m.

### VENTILAATORI sätte nupp

- See valib õhuvoolu taseme sätte.

▶Lk 15

### Nupp VÕIMAS

- Funktsioon VÕIMAS. ▶Lk 19



### Ekraan (LCD)

- Kuvab valitud sätet.
- (Sellel joonisel on iga sektsiooni selgituse huvides kujutatud koos täieliku kuvaga.)

### TEMPERATUURI reguleerimise nupud

- Muudab temperatuurisätet.

▶Lk 13

### SISSE/VÄLJA-nupp

- Töö alustamiseks vajutage seda nuppu üks kord.

- Peatamiseks vajutage veel üks kord.

▶Lk 12

### Esikaas

- Avage esikaas. ▶Lk 9

Mudel ARC466A55

# Osade nimetused

## ■ Avage esikaas

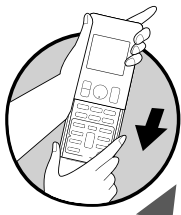

### REŽIIMI valikunupp

- Selle abil valitakse töörežiim. (AUTOMAATNE/KUIV/JAHE/ KÜTE/VENTILAATOR)

►Lk 12

### Nupp VÄLKVOOGA ÕHU PUHASTAMINE / KAMINALOOGIKA

- Voo ja kaminaloogika funktsioonide kasutamiseks.

►Lk 22

### MUGAVUSE/ ANDURI-nupp

- Funktsioon MUGAV ÕHUVOOL / INTELLIGENTNE SILM. ►Lk 16

### Nupp TAIMER VÄLJA

►Lk 23

### TAIMERI KATKESTUSNUPP

- Katkestab taimeri sätte.

►Lk 23, 24

- Seda ei saa kasutada funktsiooniga NÄDALA TAIMER.

### VALIMISE nupp

- Muudab funktsioonide SISSE-/VÄLJALÜLITUSTAIMER ja NÄDALA TAIMER sätteid.

►Lk 23, 24, 25

### Nupp ÕKONOOMNE/ VAIKNE

- Funktsioon ÕKONOOMNE / VAIKNE VÄLISSEADE.

►Lk 20

### SUUNA-nupp

- Õhuvoolu suuna reguleerimine.

►Lk 14

Weekly  
: NÄDALA-nupp

: PROGRAMMI-nupp

Copy  
: KOOPIA-nupp

Back  
: TAGASI-nupp

Next  
: EDASI-nupp

- Funktsioon NÄDALA TAIMER.

►Lk 25

### nupp TAIMER SISSE

►Lk 24

### KELLA-nupp

►Lk 11

### Lambi ereduse sätte nupp

►Lk 10

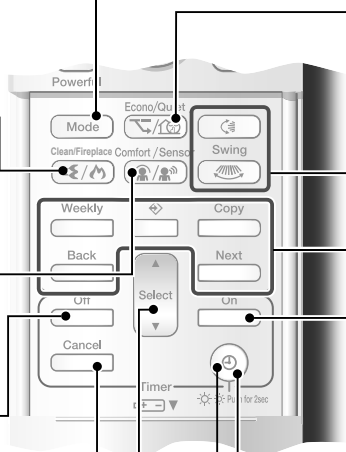

# Kasutamiseks ettevalmistamine

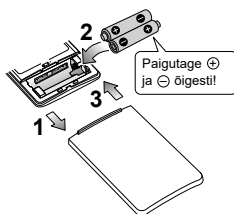

## ■ Patareide paigaldamine

1. Libistage esikaas küljest.
2. Paigaldage kaks patareid AAA.LR03 (leelis).
3. Pange esikaas tagasi peale.

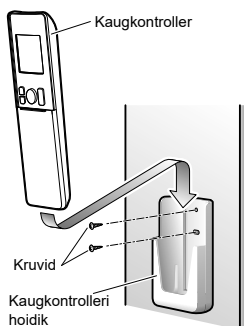

## ■ Kaugjuhtimispuldi hoidiku kinnitamine seinale

1. Valige koht, kust signaalid jõuavad seadmeni.
2. Kinnitage hoidik oma kruvidega seinale, postile või sarnasesse kohta.
3. Pange kaugjuhtimispult kaugjuhtimispuldi hoidikusse.

## ■ Ekraani heleduse valimine

- Valida saab siseseadme heledust.



Hoidke nuppu **2 s all.**

→ Kõrge → Low → Väljas →

## MÄRKUS

### ■ Märkused patareide kohta

- Patareide vahetamisel kasutage sama tüüpi patareisid ja vahetage mõlemad patareid korraga.
- Kui süsteemi pikka aega ei kasutata, võtke patareid välja.
- Patareid kestavad ligikaudu 1 aasta. Patarei madalast pingest annab märku LCD-ekraani vilkumine. Vahetage mõlemad patareid uute suuruses AAA.LR03 (leelis) patareide vastu.
- Lisatud patareid on mõeldud süsteemi esmaseks kasutamiseks. Patareide kasutusaeg võib olenevalt kliimaseadme tootmiskuupäevast olla lühike.

### ■ Märkused kaugjuhtimispuldi kohta

- Ärge jätke kunagi kaugjuhtimispuldi otsese päikesevalguse kätte.
- Tolm signaalisaatja või -vastuvõtja peal vähendab tundlikkust. Pühkige tolmu pehme lapiga ära.
- Kui ruumis on elektroonilise starteri tüüpi luminofoorlamp (inverter-tüüpi lambid), võib signaalisid olla blokeeritud. Sel juhul küsige nõu teenindusest.
- Kui kaugjuhtimispuldi signaalid mõjuvad mõnele muule seadmele, paigutage see seade mujale või küsige nõu teenindusest.

# Kasutamiseks ettevalmistamine



## ■ Lülitage kaitselüliti sisse

- Pärast toite sisselülitamist avanevad ja sulguvad siseseadme klapid ühe korra, et leida lähtepunkt.

## ■ Kella seadistamine

### 1. Vajutage .



- LCD-ekraanile kuvatakse „0:00“.
- „MON“ ja „“ vilguvad.

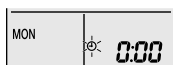

### 2. Nädalapäeva valimiseks vajutage .

### 3. Vajutage .



- „“ vilgub.

### 4. Kellaaja seadistamiseks vajutage .

- Nupu  või  all hoidmine suurendab või vähendab kiiresti kuvatavat aega.

### 5. Vajutage .

- Nuppe vajutades suunake kaugjuhtimispult siseseadmele.



- „:“ vilgub.

## MÄRKUS

### ■ Märkus kella seadistamise kohta

- Kui siseseadme sisemine kell ei ole seatud õigele ajale, ei toimi funktsioonid TAIMER SISSE, TAIMER VÄLJA ja NÄDALA TAIMER punktuaalselt.





# Režiimid AUTO · DRY · COOL · HEAT · FAN

Kliimaseade töötab teie valitud töörežiimil.

Järgmisel sisselülitamisel töötab kliimaseade samal töörežiimil.



## ■ Käivitamine

### 1. Vajutage **Mode** ja valige töörežiim.

- Iga nupuvajutus viib režiimisätet järjestuses ühe koha edasi.

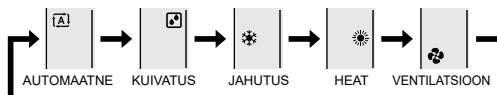

### 2. Vajutage .

- LCD-ekraanile kuvatakse „**ON**”.
- Tuli TÖÖ süttib roheliselt.

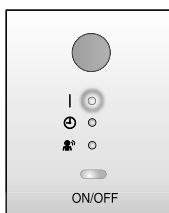

Kuva

## ■ Töö peatamine

### Vajutage uuesti .

- „**ON**” kaob LCD-ekraanilt.
- TÖÖ-lamp kustub.

## MÄRKUS

REŽIIM	Märkused iga töörežiimi kohta
HEAT	<ul style="list-style-type: none"> <li>• Kuna see kliimaseade kütab ruumi välisõhust soojust sisse tuues, muutub selle soojendusvõimsus madalama välisestemperatuuri korral väiksemaks. Kui soojendustegur pole piisav, on soovitatav kasutada koos kliimaseadmega veel muud kütteseadet.</li> <li>• Soojuspump kütab ruumi, hoides sooja õhku kogu ruumis ringluses. Pärast funktsiooni KÜTE käivitamist kulub ruumi soojenema hakkamiseks natuke aega.</li> <li>• Funktsiooni KÜTE kasutamisel võib välisseadmele koguneda härmatis, mis soojendusvõimsust vähendab. Sellisel juhul lülitub süsteem härmatisse eemaldamiseks sulatusele.</li> <li>• Sulatuse ajal ei tule siseseadmest sooja õhku.</li> </ul>
JAHUTUS	<ul style="list-style-type: none"> <li>• See kliimaseade jahutab suumi, lastes ruumis oleva sooja välja. Seetõttu võib kõrge välisestemperatuuriga kliimaseadme jõudlus olla väiksem.</li> </ul>
KUIV	<ul style="list-style-type: none"> <li>• Arvuti kiip püüab toast niiskust eemaldada, hoides samal ajal võimalikult ühtlast temperatuuri. See juhib temperatuuri ja õhuvoolu taset automaatselt, seega ei ole neid funktsioone käsitsi võimalik reguleerida.</li> </ul>
AUTO	<ul style="list-style-type: none"> <li>• Funktsiooni AUTOMAATNE kasutamisel valib süsteem vastavalt sise- ja välisestemperatuurile sobiva töörežiimi (JAHE või KÜTE) ning alustab tööd.</li> <li>• Süsteem valib regulaarse intervalliga automaatselt uue sätte, et viia temperatuur ruumis kasutaja valitud tasemele.</li> </ul>
VENTILATSIION	<ul style="list-style-type: none"> <li>• See režiim kehtib ainult ventilaatorile.</li> </ul>



# Režiimid AUTO · DRY · COOL · HEAT · FAN

## ■ Temperatuurisätte muutmine



Vajutage .

- LCD-ekraanile kuvatud kirjed muutuvad iga kord, kui ühte nuppudest vajutatakse.

JAHUTAMINE	Funktsioon KÜTE	Funktsioon AUTO	Režiim DRY või FAN
18~32°C	10~30°C	18~30°C	Temperatuuri säte ei ole muudetav.
Vajutage temperatuuri tõstmiseks ▲ ja temperatuuri langetamiseks ▼.			

## ■ Töötingimused

### ■ Soovituslik temperatuurisäte

- Jahutamiseks: 26~28°C
- Kütmiseks: 20~24°C

### ■ Nõuanded energia säästmiseks

- Hoiduge ruumi ülejahutamisest (kütmisest).  
Temperatuuri sätet tuleb energia säästmiseks hoida mõõdukal tasemel.
- Katke aknad ruloo või kardinaga.  
Välise päikesevalguse ja õhu tõkestamine parandab jahutamise (kütmise) efektiivsust.
- Ummistunud õhufiltrid põhjustavad efektiivsuse langust ja raiskavad energiat. Puhastage neid umbes kord kahe nädala tagant.

### ■ Märkused töötingimuste kohta

- Kliimaseade tarbib kogu aeg vähesel määral energiat, ka siis, kui see ei tööta.
- Kui te kliimaseadet pikka aega ei kasuta (näiteks kevadel või sügisel), lülitage see kaitselülitist välja.
- Kasutage kliimaseadet järgmistes tingimustes.

REŽIIM	Töötingimused	Kui tööd jätkatakse väljaspool seda vahemikku
JAHUTUS	Välistemperatuur: -10~46°C Sisetemperatuur: 18~32°C Siseniiskus: kuni 80%	<ul style="list-style-type: none"> <li>• Ohutusseade võib töö blokeerida.</li> <li>• Siseseadmel võib esineda kondenseerumist ja tilkumist.</li> </ul>
HEAT	Välistemperatuur: -25~24°C (suhteline õhuniiskus=55,4%) Sisetemperatuur: 10~30°C	<ul style="list-style-type: none"> <li>• Ohutusseade võib töö blokeerida.</li> </ul>
KUIV	Välistemperatuur: -10~46°C Sisetemperatuur: 18~32°C Siseniiskus: kuni 80%	<ul style="list-style-type: none"> <li>• Ohutusseade võib töö blokeerida.</li> <li>• Siseseadmel võib esineda kondenseerumist ja tilkumist.</li> </ul>

- Kui kliimaseade töötab väljaspool seda niiskus- või temperatuurivahemikku, võib ohutusseade süsteemi töö blokeerida.



# Õhuvoolu suuna ja taseme reguleerimine

Saate enda mugavuse suurendamiseks reguleerida õhuvoolu suunda.

## ■ Automaatse pöörlemise käivitamine

### Ülemine ja alumine õhuvoolu suund

Vajutage .

- LCD-ekraanile kuvatakse „“.
- Klapid (horisontaallabid) hakkavad pöörlema.

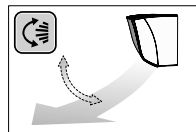

### Õhuvoolu suund paremale ja vasakule



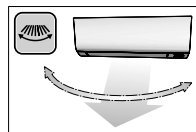

Vajutage .

- LCD-ekraanile kuvatakse „“.
- Ventilatsioonirest (horisontaallabid) hakkab pöörlema.



### 3-D õhuvoolu suund

Vajutage  ja .

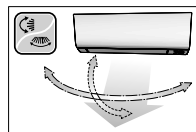

- LCD-ekraanile kuvatakse „“ ja „“.
- Klapid ja ventilatsioonirest liiguvad vaheldumisi.
- 3-D õhuvoolu tühistamiseks vajutage uuesti nuppu  või .
- Klapid või ventilatsioonirest lõpetavad liikumise.



## ■ Klappide või ventilatsiooniresti soovitud asendisse seadmine

- See funktsioon on efektiivne, kui klapid ja ventilatsioonirest on automaatse pöörlemise režiimis.

Kui klapid või ventilatsioonirest on soovitud asendis, vajutage  ja .

- 3-D õhuvooluga liiguvad klapid ja ventilatsioonirest vaheldumisi.
- „“ või „“ kaob LCD-ekraanilt.





# Õhuvoolu suuna ja taseme reguleerimine

## ■ Õhuvoolu taseme sätte reguleerimine



### Vajutage .

- Iga nupu  vajutus viib õhuvoolu taseme sätet järjestuses ühe koha edasi.

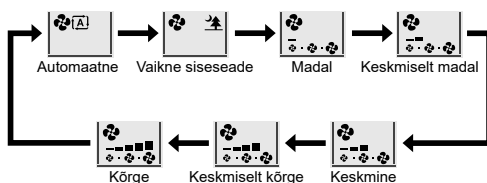

- Kui õhuvoolu sätteks valitakse "  ", käivitub siseseadme vaikne töö ja seadme tehtav müra muutub vaiksemaks.
- Siseseadme vaikse töö režiimis on õhuvoolu tase nõrk.
- Kui ei õnnestu saavutada soovitud temperatuuri, muutke õhuvoolu taseme sätet.
- Režiimis KUIV ei ole õhuvoolu taseme sätte muudetav.

Kui temperatuur jõuab soovitud väärtuseni:

- ventilaator lõpetab töötamise režiimis JAHE / AUTOMAATNE;
- ventilaator hakkab tööle keskmiselt madalal kiirusel töörežiimis KÜTE.

## MÄRKUS

### Märkused õhuvoolu suuna sätte kohta

- Klapi liikumisulatus sõltub töörežiimist.
- Klapp peatub ülemises asendis, kui õhuvoolu kiirus muudetakse üles-alla liikumise sätte ajal madalaks.

### Märkused õhuvoolu suuna sätte kohta

- 3-D õhuvoolu kasutamine hoiab ringluses külma õhku, mis kipub kogunema ruumis alla, ning sooja õhku, mis kipub kogunema lae alla, takistades külma ja kuuma õhu taskute tekkimist.

### Märkused õhuvoolu taseme sätte kohta

- Väiksema õhuvoolu taseme sättega on ka jahutuse (kütte) efekt väiksem.

Klapi liikumisvahemik

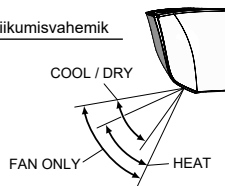

## ETTEVAATUST

- Kasutage klappide ja ventilatsiooniresti nurkade reguleerimiseks alati kaugjuhtimispulti. Kui püüate klappe ja ventilatsiooniresti pöörlemise ajal käsitsi jõuga liigutada, võib mehhanism puruneda.
- Kasutage ventilatsiooniresti nurkade reguleerimiseks alati kaugjuhtimispulti. Õhu väljalaske sees pöörleb suurel kiirusel ventilaator.



# Funktsioon MUGAV ÕHUVOOL / INTELLIGENTNE SILM

## ■ Funktsioon MUGAV ÕHUVOOL

Režiimis JAHE on õhuvool suunatud üles ja režiimis KÜTE alla: nii on ruumis mõnus tuul, mis ei puhu inimestele otse peale.

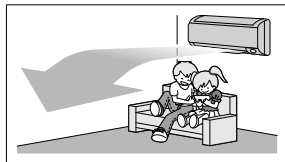

JAHUTAMINE

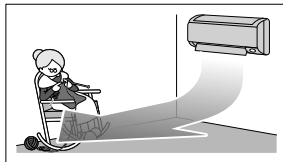

KÜTMINE

## ■ Funktsioon INTELLIGENTNE SILM

"INTELLIGENTNE SILM" on infrapunaandur, mis tuvastab inimeste liikumist.

Kui ruumis ei ole kedagi kauem kui 20 minutit, lülitub töö automaatselt energiasäästurežiimi.

Andur INTELLIGENTNE SILM järgmistel tingimustel.

### ■ Inimene tuvastatakse alas 1.

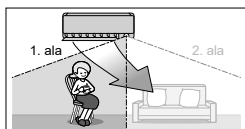

### ■ Inimene tuvastatakse alas 2.

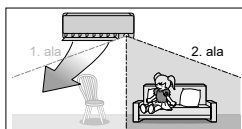

### ■ Inimesed tuvastatakse mõlemas alas.

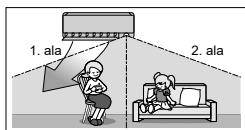

### ■ Inimesi ei tuvastata kummaski alas.

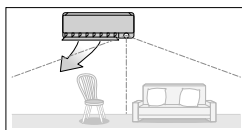

Kasutage funktsiooni INTELLIGENTNE SILM koos funktsiooniga MUGAV ÕHUVOOL.

Kliimaseade läheb 20 minuti möödudes energiasäästurežiimi.

\*Tuule suund võib pildil kujutatust erineda, olenedes aladel olevate inimeste tegevusest ja liikumisest.

## Funktsioon INTELLIGENTNE SILM on kasulik energia säästmiseks

### ■ Energiasäästurežiim

- Kui 20 minuti jooksul ei tuvastata ühtegi kohalviibijat, käivitub energiasäästurežiim.
- See muudab temperatuuri seadistusega võrreldes  $-2^{\circ}\text{C}$  režiimis KÜTE /  $+2^{\circ}\text{C}$  režiimis JAHE /  $+2^{\circ}\text{C}$  režiimis KUIV. Kui sisetemperatuur ületab  $30^{\circ}\text{C}$ , muudab funktsioon seadistusega võrreldes temperatuuri  $+1^{\circ}\text{C}$  režiimis JAHE /  $+1^{\circ}\text{C}$  režiimis KUIV.
- See funktsioon vähendab režiimis VENTILAATOR pisut õhuvoolu taset.

## ■ Kombinatsioon funktsioonidest MUGAV ÕHUVOOL ja INTELLIGENTNE SILM

Kliimaseade saab töötada korraka režiimides MUGAV ÕHUVOOL ja INTELLIGENTNE SILM.



# Funktsioon MUGAV ÕHUVOOL / INTELLIGENTNE SILM

## ■ Käivitamine



Vajutage nuppu  ja valige soovitud režiim.

Comfort / Sensor

- Iga kord, kui vajutatakse nuppu , kuvatakse LCD-ekraanil erinev sättevaiik.
- Funktsiooni INTELLIGENTNE SILM lamp süttib roheliselt.



Kuva

- Kui valite järgmiste ikoonide seast "  " , töötab kliimaseade korraga režiimides MUGAV ÕHUVOOL ja INTELLIGENTNE SILM.

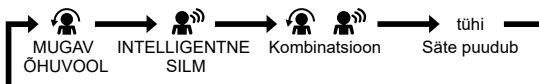



- Kui klapid (horisontaalsed labad) pöörlevad, peatab ülalkirjeldatud toiming nende liikumise.
- Lamp süttib, kui tuvastatakse inimese liikumine.

## ■ Töö tühistamine

Vajutage nuppu  ja valige LCD-ekraanilt "tühi".

Comfort / Sensor

- Funktsiooni INTELLIGENTNE SILM lamp kustub.

Kuva	Töörežiim	Selgitus
	MUGAV ÕHUVOOL	Klapid reguleerivad õhuvoolu suunda jahutamisel ülespoole ja kütmisel allapoole. ▶Lk 16
	INTELLIGENTNE SILM	Andurid tuvastavad jälgitavates alades inimeste liikumise ja ventilatsioonirest reguleerib õhuvoolu suuna kohta, kus inimesi ei ole. Kui jälgitavates alades ei ole inimesi, siseneb kliimaseade energiasäästurežiimi. ▶Lk 16
	MUGAV ÕHUVOOL ja INTELLIGENTNE SILM	Kliimaseade töötab korraga režiimides MUGAV ÕHUVOOL ja INTELLIGENTNE SILM. ▶Lk 16
Tühi	Funktsioon puudub	-



# Funktsioon MUGAV ÕHUVOOL / INTELLIGENTNE SILM

## MÄRKUS

### ■ Märkused funktsiooni MUGAV ÕHUVOOL kohta

- Klappide asend muutub, takistades õhu puhumist otse ruumis viibijate peale.
- Funktsioone VÕIMAS ja MUGAV ÕHUVOOL ei saa samal ajal kasutada. Prioriteetne on funktsioon, mille nuppu vajutati viimasena.
- Õhuvoolu tasemeks määratakse AUTOMAATNE. Kui valitakse ülemine ja alumine õhuvoolu suund, tühistatakse funktsioon COMFORT AIRFLOW.

### ■ Märkused funktsiooni INTELLIGENTNE SILM kohta

- Rakendusulatus on järgmine.

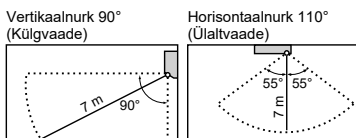

- Kui kliimaseade töötab režiimis INTELLIGENTNE SILM, reguleerib ventilatsioonirest õhuvoolu suunda, kui INTELLIGENTSE SILMAGA jälgitavates alades on inimesi, nii ei puhu vasakule või paremale suunatud õhuvool inimeste peale. Kui 20 minuti jooksul ei tuvastata alas 1 ega 2 inimesi, lülitub kliimaseade energiasäästurežiimile, kus valitud temperatuur muutub 2°C. Kliimaseade võib lülituda energiasäästurežiimile isegi siis, kui alades on inimesi. See võib tuleneda inimeste seljas olevatest riietest, kui inimesed nendes alades ei liigu.
- Õhuvool suunatakse ventilatsioonirestist vasakule, kui inimesed on nii alas 1 kui 2 või kui inimene on kohe andurite ees, sest siis tuvastavad andurid inimese mõlemalt küljelt.
- Anduri asukoha tõttu võib inimene jääda siseseadme õhuvoolu teele, kui ta on siseseadme esiküljele liiga lähedal. Kui siseseadme esikülje lähedal on inimesi või on inimesed mõlemas alas, on soovitatav kasutada samal ajal funktsioone MUGAV ÕHUVOOL ja INTELLIGENTNE SILM. Kui need on korraga kasutuses, ei suuna kliimaseade õhuvoolu inimestele.
- Andur ei pruugi tuvastada liikuvaid objekte, mis on kaugemal kui 7 m. (Kontrollige õiget vahemikku.)
- Anduri tundlikkus muutub olenevalt siseseadme asukohast, möödujate liikumiskiirusest, temperatuurivahemikust jne.
- Andur tuvastab ekslikult möödujatena lemmikloomi, päikesevalgust, lehvivaid kardinaid ning peegelduvat valgust.
- Funktsioon INTELLIGENTNE SILM ei hakka režiimis VÕIMAS tööle.
- Režiim ÕINE SÄTE ►lk 23 ei hakka tööle koos funktsiooniga INTELLIGENTNE SILM.

### ■ Märkused funktsioonide MUGAV ÕHUVOOL ja INTELLIGENTNE SILM koos kasutamise kohta.

- Õhuvoolu tasemeks määratakse AUTOMAATNE. Kui valitakse ülemine ja alumine õhuvoolu suund, tühistatakse funktsioon COMFORT AIRFLOW. Prioriteetne on funktsioon, mille nuppu vajutati viimasena.
- Klappid reguleerivad õhuvoolu üles (režiimis JAHE) ja alla (režiimis KÜTE), millega samal ajal funktsiooni INTELLIGENTNE SILM andurid teevad tööd inimeste liikumise tuvastamiseks. Kui andurid tuvastavad inimesi, suunab ventilatsioonirest õhuvoolu nii, et see ei puhuks otse nende peale. Kui inimesi ei ole, siseneb kliimaseade 20 minuti möödudes energiasäästurežiimi.

## ⚠ ETTEVAATUST

- Ärge pange anduri lähedale suuri esemeid.
- Samuti hoidke anduri tuvastusalast väljas kütteseadmed või niisutajad. Andur tuvastab soovimatuid objekte.
- Ärge funktsiooni INTELLIGENTNE SILM andurit lõdge ega jõuga vajutage. See võib põhjustada kahjustusi või riket.



# Funktsioon VÕIMAS

Funktsioon VÕIMAS maksimeerib mis tahes töörežiimis kiiresti jahutamise (kütte) mõju. Saate kasutada maksimaalset võimsust.



## ■ Funktsiooni VÕIMAS käivitamine

Vajutage töö ajal  .

- Režiim VÕIMAS lülitub välja 20 minuti pärast. Seejärel töötab süsteem automaatselt edasi sätetega, mis olid kasutusel enne funktsiooni VÕIMAS.
- LCD-ekraanile kuvatakse „“.

## ■ Funktsiooni VÕIMAS tühistamine

Vajutage uuesti  .

- „“ kaob LCD-ekraanilt.

### [Näide]



■ **Tavarežiim**

- Kui tahate, et jahutusefekt oleks kiire, kasutage funktsiooni VÕIMAS.

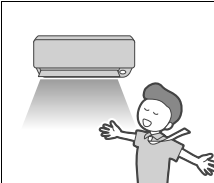

■ **Funktsioon VÕIMAS**

- Funktsioon VÕIMAS töötab 20 minutit.





■ **Tagasi tavarežiimi**

## MÄRKUS

### ■ Märkused funktsiooni VÕIMAS kohta

- Režiimis VÕIMAS ei ole osa funktsioone rakendatavad.
- Funktsiooni VÕIMAS ei saa kasutada koos funktsioonidega ÕKONOOMNE, MUGAV ÕHUVOOL ega VAIKNE VÄLISSEADE. Prioriteetne on funktsioon, mille nuppu vajutati viimasena.

- Funktsiooni VÕIMAS saab valida vaid siis, kui seade töötab. Nupu  vajutamine tühistab sätteid ja „“ kaob LCD-ekraanilt.
- Funktsioon VÕIMAS ei suurenda kliimaseadme võimsust, kui see juba töötab täisvõimsusel.

### • Režiimides JAHE ja KÜTE

Jahutuse (kütte) efekti suurendamiseks suurendatakse välisseadme võimsust ja õhuvoolu sätte fikseeritakse kõrgeimale väärtusele. Temperatuuri ja õhuvoolu sätteid ei ole muudetavad.

### • Režiimis KUIV

Temperatuuri sätet vähendatakse 2,5°C ja õhuvoolu taset suurendatakse natuke.

### • Režiimis VENTILAATOR

Õhuvoolu tase fikseeritakse kõrgeimale väärtusele.

### • Režiimis AUTOMAATNE

Jahutuse (kütte) mõju maksimeerimiseks suurendatakse välisseadme võimsust ja õhuvoolu tase fikseeritakse kõrgeimale väärtusele.





# Funktsioon ÕKONOOMNE / VAIKNE VÄLISSEADE

## ■ Funktsioon ÕKONOOMNE

Funktsioon ÕKONOOMNE võimaldab maksimaalset voolutarvet piirates tööd tõhustada. See funktsioon on kasulik juhtumitel, kus tuleb tähelepanelikult jälgida, et kaitselüliti ei lülituks koos teiste seadmetega töötamisel välja.

### [Näide]

#### Tavarežiim



- Kui kliimaseade ja muud suure voolutarbega seadmed on kasutusel samal ajal, võib kaitselüliti välja lülitada, kui kliimaseade töötab täisvõimsusel.

#### Funktsioon ÕKONOOMNE



- Kliimaseadme maksimaalset voolutarvet saab piirata funktsiooniga ÕKONOOMNE. Kaitselüliti väljalülitamine on ebatõenäoline, isegi kui kliimaseadet kasutatakse teiste seadmetega samal ajal.

#### Kasutamisaegne voolu- ja võimsustarve

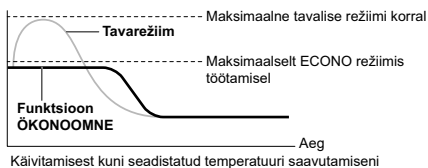

- See skeem on vaid illustratiivne. Kliimaseadme maksimaalne läbiv vool ja voolutarve režiimis ÕKONOOMNE erinevad olenevalt ühendatud välisseadmetest.

## ■ Funktsioon VAIKNE VÄLISSEADE.

Funktsioon VAIKNE VÄLISSEADE vähendab välisseadme mürataset, muutes välisseadme ventilatori sagedust ja pöörlemiskiirust. See funktsioon sobib hästi öösel kasutamiseks.

### [Näide] Funktsiooni VAIKNE VÄLISSEADE kasutamine öisel ajal.

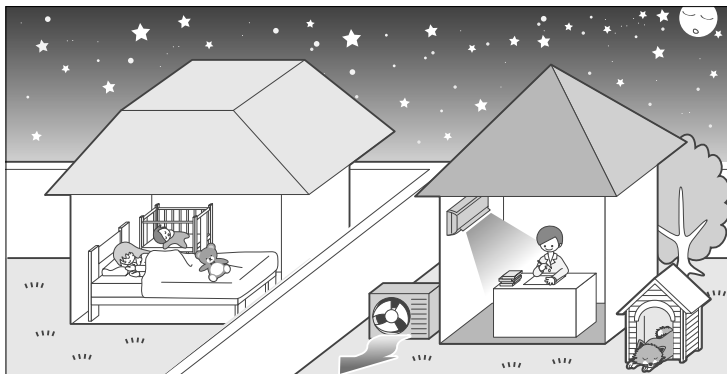

- Välisseade teeb vähem müra. See funktsioon on kasulik, kui peate naabruses müraga arvestama.



# Funktsioon ÕKONOOMNE / VAIKNE VÄLISSEADE

## ■ Käivitamine



Vajutage nuppu  ja valige soovitud režiim.

• Iga kord, kui vajutatakse nuppu , kuvatakse LCD-ekraanil erinev sättevahelik.

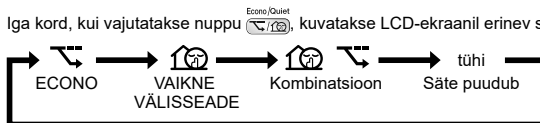

## ■ Töö tühistamine

Vajutage nuppu  ja valige LCD-ekraanilt "tühi".

## MÄRKUS

### ■ Märkused funktsiooni ÕKONOOMNE kohta

- Funktsiooni ÕKONOOMNE saab valida vaid siis, kui seade töötab. Nupu  vajutamine tühistab sätteid ja "ECONO" kaob LCD-ekraanilt.
- Funktsioon ÕKONOOMNE võimaldab välisseadme voolutarvet (töösagedust) piirates tööd tõhustada.
- ÕKONOOMNE on kasutatav koos funktsioonidega AUTOMAATNE, JAHE, KUIV JA KÜTE.
- Funktsioone VÕIMAS ja ÕKONOOMNE ei saa samal ajal kasutada.
- Prioriteetne on funktsioon, mille nuppu vajutati viimasena.
- Kui voolutarve on juba madal, ei langeta funktsioon ÕKONOOMNE voolutarvet.

### ■ Märkused funktsiooni VAIKNE VÄLISSEADE kohta

- See funktsioon on kasutatav režiimides JAHE, KÜTE JA AUTOMAATNE.
- See ei ole kasutatav režiimides VENTILAATOR JA KUIV.
- Funktsioone VÕIMAS ja VAIKNE VÄLISSEADE ei saa samal ajal kasutada.
- Prioriteetne on funktsioon, mille nuppu vajutati viimasena.
- Isegi kui töö seatakse kaugjuhtimispuldil või siseseadme lülitist SISSE/VÄLJA ajal, kui seade töötab režiimis VAIKNE VÄLISSEADE, jääb "VAIKNE VÄLISSEADE" kaugjuhtimispuldi ekraanile.
- VAIKNE VÄLISSEADE ei muuda sagedust ega ventilaatori kiirust, kui need juba eelnevalt piisavalt madalad on.



# Funktsioon VÄLKVOOGA ÕHU PUHASTAMINE ja KAMINALOOGIKA

## Funktsioon VÄLKVOOGA ÕHU PUHASTAMINE

Titaanapatiidist desodoreeriva filtri ja õhu pealevoolufiltri imamisvõime ning osakeste voo lahustusvõime vähendavad halba lõhna ja viiruste hulka, puhastades nii õhku.

### Mis on osakeste voog?

- Seade tekitab suure kiirusega elektronvoo, millel on suur oksüdeerimisvõime ja mis lahustab lõhnu ning kahjulikke gaase. (See on ohutu, kuna suure kiirusega elektronid tekivad ja neelduvad seadme sisemuses.)
- Voog tekitab sisseavat heli, kuid see ei tähenda tõrget.

## MÄRKUS

### ■ Funktsioon VÄLKVOOGA ÕHU PUHASTAMINE

- Osakeste voo energia ja titaanapatiidist desodoreeriv filter puhastavad ruumi õhku.
- Kui õhuvool muutub töö ajal nõrgaks, võib osakeste voog ajutiselt seiskuda, et vältida väikese koguse osoonilõhna väljumist õhu väljalaskest.

## KUUMA ÕHU KAMINALOOGIKA – ainult kütmisrežiim

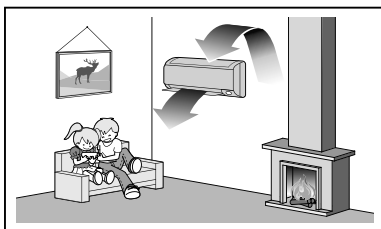

Kaminaloogika toetab välisest soojusallikast, näiteks kaminast, tuleva soojuse ühtlast jaotamist ruumis.

### Kuidas see toimib?

Kui ruumi temperatuur jõuab kasutaja seadistatud soovitud väärtuseni, käivitub automaatselt funktsioon KAMINALOOGIKA. Seade jaotab ruumis välisest allikast tulevat kuuma õhku, kasutades seadme ventilaatorit.

Ventilaatori kiirus ja jaotamise intensiivsus sõltuvad sellest, kui palju erineb kasutaja seadistatud temperatuur ruumi tegelikust temperatuurist (kui nende temperatuuride erinevus on suur, on õhu jaotamine intensiivsem).

### ■ Käivitamine

- Kütmisrežiimis

Vajutage nuppu ja valige soovitud režiim.

- Igal nupu vajutamiskorral kuvatakse kaugjuhtimispuldi ekraanil erinev sümbol.

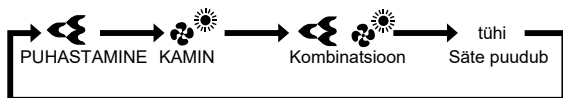

- Režiimis Automaatne / Jahutus / Ventilaator / Kuiv

Vajutage nuppu

- Kuvatakse " "

### ■ Töö tühistamine

Vajutage nuppu ja valige LCD-ekraanilt "tühi".





# Funktsioon TAIMER VÄLJA



Taimeri funktsioonid on kasulikud kliimaseadme automaatseks sisse- või väljalülitamiseks öösel või hommikul. Saate funktsioone TAIMER SISSE ja TAIMER VÄLJA kasutada ka kombineerituna.

## ■ Funktsiooni OFF TIMER kasutamine

- Kontrollige, et kell oleks õige.
- Vajaduse korral seadistage kellaaeg õigeks. ▶Lk 11

### 1. Vajutage .



- LCD-ekraanile kuvatakse „0:00”.
- „OFF” vilgub.

- „⊕” ja nädalapäev kaovad LCD-ekraanilt.

### 2. Vajutage , kuni ajasäte jõuab soovitud kohta.

- Iga vajutus ükskõik kummale nupule suurendab või vähendab ajasätet 10 minutit.
- Ükskõik kumma nupu allhoidmine muudab ajasätet kiiresti.

### 3. Vajutage uuesti .

- LCD-ekraanile kuvatakse „OFF” ja sätte aeg.
- Tuli TAIMER süttib kollaselt. ▶Lk 5



Kuva

## ■ Funktsiooni TAIMER VÄLJA tühistamine

### Vajutage .

- „OFF” ja sätte aeg kaovad LCD-ekraanilt.
- LCD-ekraanile kuvatakse „⊕” ja nädalapäev.
- Tuli TAIMER kustub.

## MÄRKUS

### ■ Märkused TAIMERi funktsiooni kohta

- Kui TAIMER on seadistatud, siis praegust aega ei kuvata.
- Kui te seadistate funktsiooni TAIMER SISSE/VÄLJA, hoitakse ajasätet mälus. Mälu kustub kaugjuhtimispuldi patareide vahetamisel.
- Seadme kasutamisel funktsiooniga TAIMER SISSE/VÄLJA võib tegelik töötamise kestus kasutaja sisestatust erineda. (Maksimaalselt umbes 10 minutit)

### ■ Režiim ÖINE SÄTE

- Kui funktsioon TAIMER VÄLJA on seadistatud, reguleerib kliimaseade temperatuuri automaatselt (0,5°C üles režiimis JAHE, 2,0°C alla režiimis KÜTE), et hoida ära ülemäärast jahutamist (kütet) teie une ajal.



# Funktsioon TAIMER SISSE



## ■ Funktsiooni ON TIMER kasutamine

- Kontrollige, et kell oleks õige.
- Vajaduse korral seadistage kellaeg õigeks. ►Lk 11

### 1. Vajutage .



- LCD-ekraanile kuvatakse „6:00”.
- „ON” vilgub.

- „⊕” ja nädalapäev kaovad LCD-ekraanilt.

### 2. Vajutage , kuni ajasäte jõuab soovitud kohta.

- Iga vajutus ükskõik kummale nupule suurendab või vähendab ajasätet 10 minutit.
- Ükskõik kumma nupu allhoidmine muudab sätet kiiresti.

### 3. Vajutage uuesti .

- LCD-ekraanile kuvatakse „ON” ja sätte aeg.
- Tuli TAIMER süttib kollaselt. ►Lk 6



Kuva

## ■ Funktsiooni TAIMER SISSE tühistamine

### Vajutage .

- „ON” ja sätte aeg kaovad LCD-ekraanilt.
- LCD-ekraanile kuvatakse „⊕” ja nädalapäev.
- Tuli TAIMER kustub.

## ■ Funktsioonide TAIMER SISSE ja TAIMER VÄLJA koos kasutamine

- All on ära toodud näide 2 taimeri koos kasutamisest.

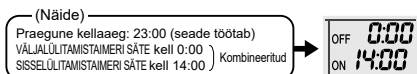

## MÄRKUS

### ■ Järgmistel juhtudel tuleb taimer uuesti seadistada.

- Pärast kaitselüliti väljalülitumist.
- Pärast elektrikatkestust.
- Pärast kaugjuhtimispuldi patareide vahetamist.



# Funktsioon NÄDALA TAIMER

Igale nädalapäevale saab salvestada kuni neli taimerisätet. See on mugav, kui NÄDALA TAIMER on seadistatud vastavalt pere elustiilile.

## ■ NÄDALA TAIMERI kasutamine järgmistel juhtudel

**Näide:** esmaspäevast reedeni on taimeri sätted samad, kuid nädalavahetusel on need teistsugused.

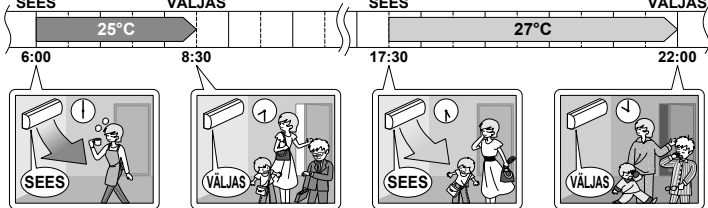
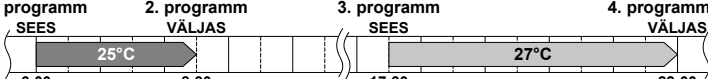
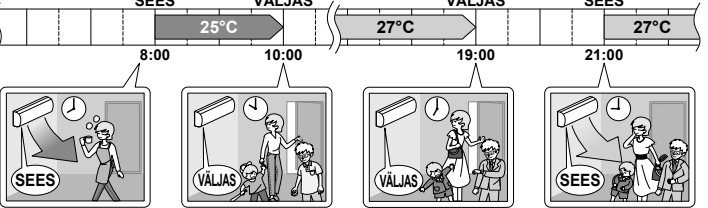
<p>[Esmaspäev]</p>	<p>Valige taimeri sätted programmidele 1–4. ▶Lk 26</p> <p>1. programm SEES 25°C 2. programm VÄLJAS 8:30 3. programm SEES 17:30 4. programm VÄLJAS 22:00</p> 
<p>[Teisipäev kuni Reede]</p>	<p>Kasutage teisipäevast reedeni sätete määramiseks koopiarežiimi, sest sätted ühtivad esmaspäeva omadega. ▶Lk 26</p> <p>1. programm SEES 25°C 2. programm VÄLJAS 8:30 3. programm SEES 17:30 4. programm VÄLJAS 22:00</p> 
<p>[Laupäev]</p>	<p>Taimeri sätted puuduvad</p>
<p>[Pühapäev]</p>	<p>Valige taimeri sätted programmidele 1–4. ▶Lk 26</p> <p>1. programm SEES 8:00 2. programm VÄLJAS 10:00 25°C 3. programm VÄLJAS 19:00 27°C 4. programm SEES 21:00 27°C</p> 

- NÄDALA TAIMER lubab päeva kohta teha kuni neli reservatsiooni ja nädala kohta kuni 28 reservatsiooni. Koopiarežiimi tõhus kasutus teeb reservatsioonide tegemise mugavaks.
- Näiteks sätete SISSE-SISSE-SISSE-SISSE kasutamine võimaldab planeerida töörežiimi ja määrata temperatuurimuutused. Sätete VÄLJA-VÄLJA-VÄLJA-VÄLJA kasutamine aga võimaldab määrata vaid igapäevase väljalülitamisaja. See lülitab kliimaseadme automaatselt välja, kui kasutaja unustab seda teha.



# Funktsioon NÄDALA TAIMER

## Funktsiooni NÄDALA TAIMER kasutamine

### Seadistusrežiim

- Kontrollige üle, kas nädalapäev ja kellaaeg on seadistatud. Vajaduse korral seadistage nädalapäev ja kellaaeg õigesti.

► Lk 11

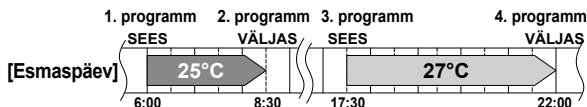

### Sätte kuvad

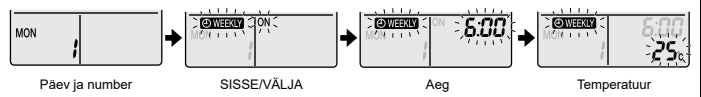

## 1. Vajutage

- Kuvatakse nädalapäev ja käesoleva päeva reservatsiooni number.
- Päevas saab teha 1 kuni 4 sätet.

## 2. Soovitud nädalapäeva ja reservatsiooni

numbri valimiseks vajutage .

- Nupu vajutamine muudab reservatsiooni numbrit ja nädalapäeva.

## 3. Vajutage

- Seadistatakse nädalapäev ja reservatsiooni number.
- " WEEKLY" ja "ON" vilguvad.

## 4. Vajutage ja valige soovitud režiim.

- Nupu vajutamine muudab järjekorras sätet "ON" või "OFF".

Nupule vajutamine lülitab järjestikku järgmiste LCD-ekraanile ilmuvate üksuste vahel.



- Kui reservatsioon on juba seadistatud, kustutab valik "tühi" reservatsiooni.
- Valiku "tühi" puhul minge sammu **9**.

- Nädalapäeva ja reservatsiooni numbrit sätte juurde naasmiseks vajutage .

## 5. Vajutage

- Seadistatakse režiim TAIMER SISSE/VÄLJA.
- " WEEKLY" ja aeg vilguvad.



# Funktsioon NÄDALA TAIMER



## 6. Vajutage , et valida soovitud aeg.

- Aega saab valida vahemikust 0:00 ja 23:50 10-minutiliste intervallidega.
- Režiimi TAIMER SISSE/VÄLJA sätte juurde naasmiseks vajutage .
- Sätte TAIMER VÄLJA puhul minge sammu **9** juurde.

## 7. Vajutage .

- Seadistatakse aeg.
- "WEEKLY" ja temperatuur vilguvad.

## 8. Vajutage , ja valige soovitud temperatuur.

- Temperatuuri saab valida vahemikus 10°C kuni 32°C.  
JAHE või AUTOMAATNE: seade töötab temperatuuril 18°C, isegi kui valitud on 10 kuni 17°C.  
KÜTE või AUTOMAATNE: seade töötab temperatuuril 30°C, isegi kui valitud on 31 kuni 32°C.
- Aja sätte juurde naasmiseks vajutage .
- Valitud temperatuuri kuvatakse ainult siis, kui režiimisäte on sees.

## 9. Vajutage .

- Suunake kaugjuhtimispuhul kindlasti siseseadmele ja kontrollige, kas kostab vastuvõtuheli ja TÖÖ-lamp vilgub.
- Funktsioonid SISSELÜLITUSTAIMER seadistatakse temperatuur ning funktsioonid VÄLJALÜLITUSTAIMER seadistatakse aeg.
- Ilmub järgmine reservatsiooni ekraan.
- Lisasätete tegemiseks korrake protseduuri sammust **4**.
- Tuli TAIMER süttib kollaselt. ▶Lk 5



Kuva

## 10. Sätte kinnitamiseks vajutage .

- LCD-ekraanile kuvatakse „WEEKLY“ ja aktiveeritakse NÄDALA TAIMER.
- Juba tehtud reservatsiooni on lihtne kopeerida, et samu sätteid muul nädalapäeval kasutada. Vaadake koopiarežiimi. ▶Lk 28

## MÄRKUS

### ■ Märkused funktsiooni NÄDALA TAIMER kohta

- Ärge unustage esmalt kaugjuhtimispuhuldi kella seadistada. ▶Lk 11
- Funktsioonist NÄDALA TAIMER saab seadistada nädalapäeva, režiimi TAIMER SISSE/VÄLJA, aega ja temperatuuri (ainult režiimile TAIMER SISSE).  
Muud funktsiooni TAIMER SISSE sätteid määratakse kasutusel olnud sätete järgi.
- Funktsioone NÄDALA TAIMER ja TAIMER SISSE/VÄLJA ei saa samal ajal kasutada. Funktsioon TAIMER SISSE/VÄLJA on prioriteetse tähtsusega, kui see seadistatakse ajale, kui NÄDALA TAIMER veel aktiivne on. NÄDALA TAIMER läheb ooterežiimi ja „WEEKLY“ kaob LCD-ekraanilt. Kui funktsiooni TAIMER SISSE/VÄLJA aeg täis saab, muutub NÄDALA TAIMER automaatselt aktiivseks.
- Kaiselüliti väljalülitamine, elektrikatkestus jms muudab siseseadme kella valeks. Lähtestage kell. ▶Lk 11





# Funktsioon NÄDALA TAIMER



## Koopiarežiim

- Juba tehtud reservatsiooni saab kopeerida muule nädalapäevale. Kopeeritakse kogu valitud nädalapäeva reservatsioon.

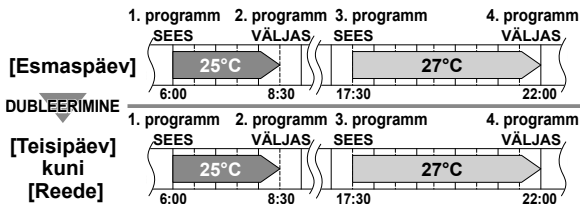

## Sätte kuvad

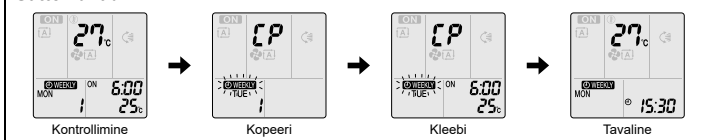

1. Vajutage

2. Kopeeritava nädalapäeva kontrollimiseks

vajutage

3. Vajutage

- Kopeeritakse kogu valitud nädalapäeva reservatsioon.

4. Sihtnädalapäeva valimiseks vajutage

5. Vajutage

- Suunake kaugjuhtimispuul kindlasti siseseadmele ja kontrollige, kas kostab vastuvõtuheli ja TÕÖ-lamp vilgub.
- Reservatsioon kopeeritakse valitud nädalapäevale. Kopeeritakse kogu valitud nädalapäeva reservatsioon.
- Sätete edasi kopeerimiseks muudele nädalapäevadele korrake samme **4** ja **5**.
- Tuli TAIMER süttib kollaselt.

6. Sätte kinnitamiseks vajutage

- LCD-ekraanile kuvatakse „ WEEKLY” ja aktiveeritakse NÄDALA TAIMER.

## MÄRKUS

### ■ Märkus koopiarežiimi kohta

- Koopiarežiimis kopeeritakse kogu lähtepäeva reservatsioon.

Juhul kui teete pärast nädala reservatsioonide kopeerimist mingil kindlal nädalapäeval reservatsioonis muudatusi, vajutage nuppu ja muutke sätteid seadistusrežiimis.



# Funktsioon NÄDALA TAIMER



## ■ Reservatsiooni kontrollimine

- Reservatsiooni saab kontrollida.

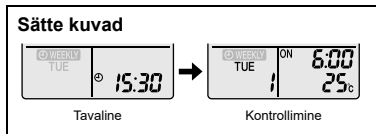



### 1. Vajutage .

- Kuvatakse nädalapäev ja käesoleva päeva reservatsiooni number.

### 2. Kontrollitava nädalapäeva ja reservatsiooni



numbri valimiseks vajutage  .

- Nupu  vajutamisel kuvatakse reservatsiooni andmed.
  - Kontrollitavate reserveeritud andmete muutmiseks valige reservatsiooni number ja vajutage  .
- Režiim läheb seadistusrežiimi. Minge seadistusrežiimi sammu **2** juurde. **Lk 26**

### 3. Kontrollrežiimist väljumiseks vajutage .

## ■ Funktsiooni NÄDALA TAIMER inaktiveerimine

Vajutage nuppu  , kui LCD-ekraanil on kuvatud "WEEKLY".

- "WEEKLY" kaob LCD-ekraanilt.
- Tuli TAIMER kustub.
- Funktsiooni NÄDALA TAIMER uuesti aktiveerimiseks vajutage  .
- Kui nupust  inaktiveeritud reservatsioon uuesti aktiveeritakse, kasutatakse viimast reservatsioonirežiimi.

## ⚠ ETTEVAATUST

- Kui kõiki reservatsiooni sätteid ei näidata, inaktiveerige üks kord funktsioon NÄDALA TAIMER. Vajutage seejärel uuesti  , et funktsioon NÄDALA TAIMER taas aktiveerida.



# Funktsioon NÄDALA TAIMER



## Reservatsioonide kustutamine

### Individuaalne reservatsioon.

#### 1. Vajutage .

- Kuvatakse nädalapäev ja reservatsiooni number.

#### 2. Kustutatava nädalapäeva ja reservatsiooni

numbri valimiseks vajutage .

#### 3. Vajutage .

- "WEEKLY" ja "ON" või "OFF" vilguvad.

#### 4. Vajutage ja valige "tühi".

- Nupu  vajutamine muudab režiimi TAIMER SISSE/VÄLJA.

- Nupule  vajutamine lülitab järjestikku järgmiste LCD-ekraanile ilmuvate üksuste vahel.
- Reservatsiooni säte puudub, kui valitakse "tühi".



#### 5. Vajutage .

- Valitud reservatsioon kustutatakse.

#### 6. Vajutage .

- Kui leidub veel reservatsioone, aktiveeritakse funktsioon NÄDALA TAIMER.

### Iga nädalapäeva reservatsioonid

- Seda funktsiooni saab kasutada kõigi nädalapäevade reservatsioonide kustutamiseks.
- Seda saab kasutada reservatsioonide kontrollimise või seadistamise ajal.

#### 1. Kustutatava nädalapäeva valimiseks vajutage .

#### 2. Hoidke nuppu 5 sekundit all.

- Valitud nädalapäeva reservatsioon kustutatakse.

### Kõik reservatsioonid

Hoidke nuppu  5 sekundit all, kui avatud on tavaline kuva.

- Suunake kaugjuhtimispult kindlasti siseseadmele ja kontrollige, kas kostab vastuvõtuheli.
- See toiming ei tööta, kui seadistatakse funktsiooni NÄDALA TAIMER.
- Kustutatakse kõik reservatsioonid.

# Hooldamine ja puhastamine

FTXTM30M2V1B

## ■ Kiirülevaade

### Kuidas esipaneeli avada/sulgeda

- Avamiseks hoidke esipaneeli mõlemast otsast ja tõmmake.
- Sulgemiseks vajutage esipaneeli mõlemale küljele.

### Komponentide puhastamine

#### Esipaneel

- Pühkige seda vette kastetud pehme lapiga.

**Kui mustus häirib**

▶ Lk 33

#### Õhufilter

- Puhastage tolmuimejaga või peske filtrit.

**Kord kahe nädala tagant**

▶ Lk 34

#### Titaanapatiidist desodoreeriv filter

- Puhastage tolmuimejaga või vahetage filter ära.

[Puhastamine]

**Kord kuue kuu jooksul**

▶ Lk 35

[Vahetamine]

**Kord kolme aasta jooksul**

▶ Lk 35

#### Siseseade ja kaugjuhtimispuult

- Pühkige pehme lapiga.

**Kui mustus häirib**

### Märkused puhastamise kohta

#### ■ Puhastamiseks ei tohi kasutada alljärgnevaid materjale.

- Kuum vesi temperatuuriga üle 40°C.
- Benseen, bensiin, vedeldi, muud lenduvad õlid.
- Poleeraine.
- Kütüriharjad jms.



## ⚠ ETTEVAATUST

- Enne puhastamist katkestage kindlasti seadme töö ja lülitage kaitselüliti välja.
- Ärge puudutage siseseadme alumiiniumribesid. Nende osade puudutamine võib põhjustada kehavigastusi.

# Hooldamine ja puhastamine

FTXTM40M2V1B

## ■ Kiirülevaade

### Kuidas esipaneeli avada/sulgeda

- Avamiseks hoidke esipaneeli mõlemast otsast ja tõmmake.
- Sulgemiseks vajutage esipaneeli mõlemale küljele.

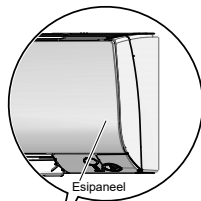

### Komponentide puhastamine

#### Esipaneel

- Pühkige seda vette kastetud pehme lapiga.

**Kui mustus häirib**

▶ Lk 33

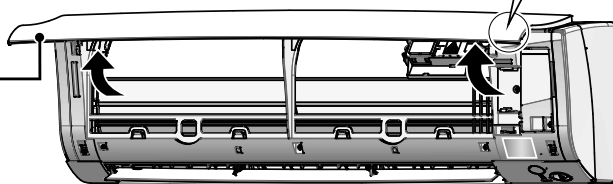

#### Õhufilter

- Puhastage tolmuimejaga või peske filtrit.

**Kord kahe nädala tagant**

▶ Lk 34

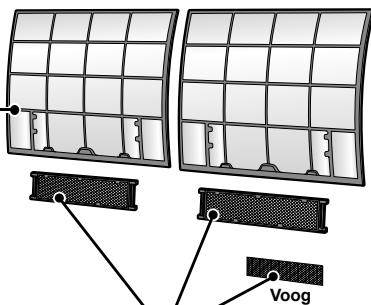

#### Titaanapatiidist desodoreeriv filter

- Puhastage tolmuimejaga või vahetage filter ära.

[Puhastamine]

**Kord kuue kuu jooksul**

▶ Lk 36

[Vahetamine]

**Kord kolme aasta jooksul**

▶ Lk 36

#### Siseseade ja kaugjuhtimispuul

- Pühkige pehme lapiga.

**Kui mustus häirib**

### Märkused puhastamise kohta

#### ■ Puhastamiseks ei tohi kasutada alljärgnevat materjale.

- Kuum vesi temperatuuriga üle 40°C.
- Benseen, bensiin, vedeldi, muud lenduvad õlid.
- Poleeraine.
- Küürimisharjad jms.



## ⚠ ETTEVAATUST

- Enne puhastamist katkestage kindlasti seadme töö ja lülitage kaitselüliti välja.
- Ärge puudutage siseseadme alumiiniumribesid. Nende osade puudutamine võib põhjustada kehavigastusi.

# Hooldamine ja puhastamine

## ■ Esipaneeli eemaldamine

### 1. Eemaldage esipaneel.

- Libistage esipaneel vasakule või paremale ja tõmmake seda enda poole.
- See lahutab ühelt küljelt pöördkinnituse.
- Lahutage samamoodi ka esipaneeli kinnitust teiselt küljelt.

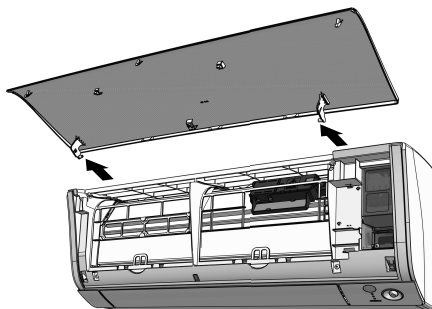
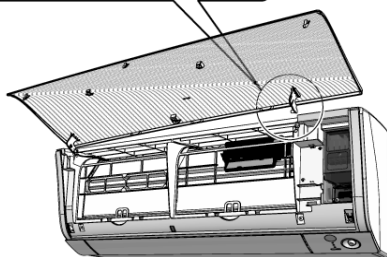
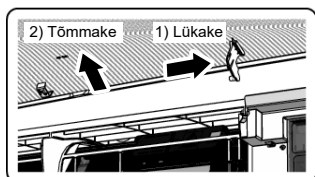

### 2. Puhastage esipaneel.

- Pühkige seda vette kastetud pehme lapiga.
- Kasutada tohib ainult neutraalset puhastusvahendit.
- Kui pesete paneeli veega, pühkige seda kuiva pehme lapiga ja laske sellel varjus kuivada.

### 3. Kinnitage esipaneel.

- Joondage esipaneeli kinnitused vasakul ja paremal küljel pesadega ja suruge need lõpuni sisse.

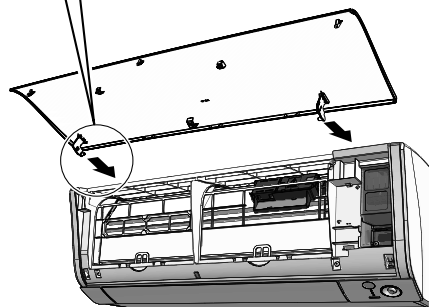
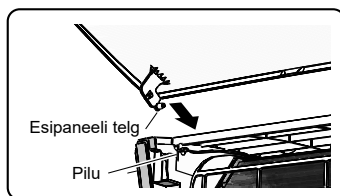

- Sulgege esipaneel aeglaselt.
- Vajutage esipaneeli mõlemale küljele ja keskkohale.

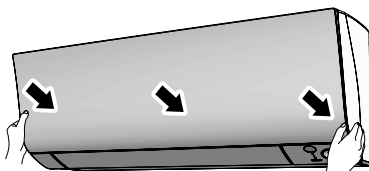

## ⚠ ETTEVAATUST

- Esipaneeli eemaldamise või kinnitamise ajal kasutage tugevat stabiilset pinki ja olge ettevaatlik.
- Esipaneeli eemaldamise või kinnitamise ajal toetage paneeli kindlalt käega, et see maha ei kukuks.
- Pärast puhastamist kontrollige, kas esipaneel on kindlalt kinni.

# Hooldamine ja puhastamine

## ■ Õhufilter

### 1. Tõmmake õhufiltrid välja.

- Avage esipaneel.
- Lükake iga õhufiltri keskkohas filtri lapatsit natuke üles ja seejärel tõmmake seda alla.

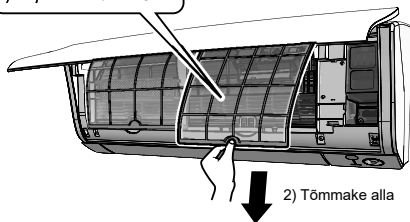
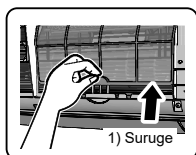

### 2. Peske õhufiltreid veega või puhastage neid tolmuimejaga.

- Eemaldage kindlasti titaanapatiidist desodoreeriv filter. Vt järgmisel leheküljel jaotist "Titaanapatiidist desodoreeriv filter".
- Õhufiltreid on soovitatav puhastada iga kahe nädala tagant.

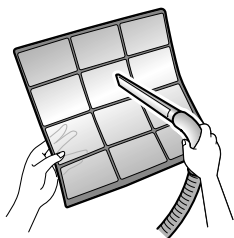

### Kui tolm ei taha lahti tulla

- Peske õhufiltreid leiges vees lahjendatud neutraalse puhastusvahendiga ja laske neil siis varjus kuivada.



### 3. Paigaldage filtrid tagasi oma kohale ja sulgege esipaneel.

- Vajutage esipaneeli mõlemale küljele ja keskkohale.

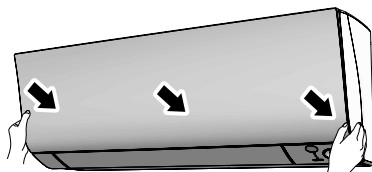

## ⚠ ETTEVAATUST

- Ärge puudutage filtri eemaldamise või paigaldamise ajal alumiiniumribisid palja käega.

# Hooldamine ja puhastamine

FTXTM30M2V1B

## ■ Titaanapatiidist desodoreeriv filter

### 1. Avage esipaneel ja tõmmake õhufiltrid välja.

►Lk 31

### 2. Eemaldage titaanapatiidist desodoreeriv filter.

- Eemaldage filtrid lapatsitest.

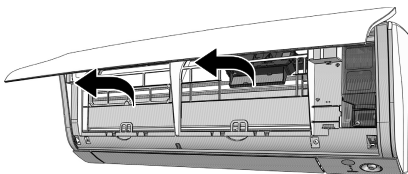

### 3. Puhastage titaanapatiidist desodoreeriv filter või asendage see.

[Puhastamine]

3-1 Puhastage tolmuimejaga ja leotage 10 kuni 15 minutit leiges vees, kui mustust on palju.

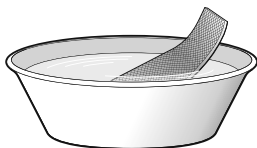

3-2 Pärast pesemist raputage ülejäänud vesi maha ja laske neil varjus kuivada.

- Ärge väänake filtreid kuivaks.

[Vahetamine]

Eemaldage filter lapatsitelt ja valmistage ette uus.

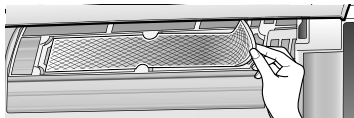

- Visake vanad filtrid mittesüttivate jäätmete hulka.

### 4. Sisestage titaanapatiidist desodoreeriv filter nii, nagu see oli.

- Filtri kinnitamisel kontrollige, kas filter on õigesti lapatsite vahele paigaldatud.

### 5. Kinnitage filtrid uuesti.

►Lk 34

### 6. Sulgege esipaneel aeglaselt. ►Lk 34

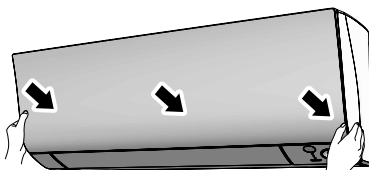

## MÄRKUS

- Mustade filtrite kasutamine:
  - ei desodoreeri õhku,
  - ei puhasta õhku,
  - soojendab ja jahutab halvasti,
  - võib tekitada halba lõhna.
- Visake vanad filtrid mittesüttivate jäätmete hulka.
- Titaanapatiidist desodoreeriva filtri tellimiseks võtke ühendust edasimüüjaga, kellelt kliimaseadme ostsite.



# Hooldamine ja puhastamine

FTXTM40M2V1B

## ■ Titaanapatiidist desodoreeriv filter

### 1. Avage esipaneel ja tõmmake õhufiltrid välja.

►Lk 32

### 2. Eemaldage titaanapatiidist desodoreeriv filter.

- Eemaldage filtrid lapatsitest.

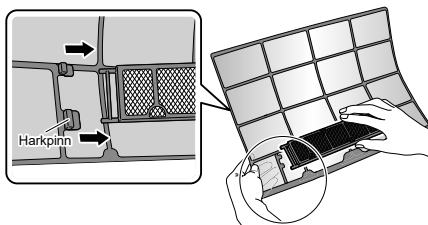

### 3. Puhastage titaanapatiidist desodoreeriv filter või asendage see.

[Puhastamine]

3-1 Puhastage tolmuimejaga ja leotage 10 kuni 15 minutit leiges vees, kui mustust on palju.



3-2 Pärast pesemist raputage ülejäänud vesi maha ja laske neil varjus kuivada.

- Ärge väänake filtreid kuivaks.

[Vahetamine]

Eemaldage filter lapatsitelt ja valmistage ette uus.

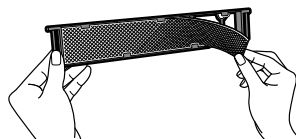

- Visake vanad filtrid mittesüttivate jäätmete hulka.

### 4. Sisestage titaanapatiidist desodoreeriv filter nii, nagu see oli.

- Filtri kinnitamisel kontrollige, kas filter on õigesti lapatsite vahele paigaldatud.

### 5. Kinnitage filtrid uuesti.

►Lk 34

### 6. Sulgege esipaneel aeglaselt. ►Lk 34

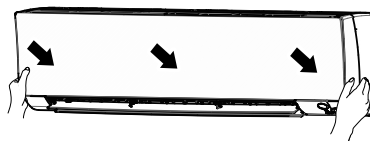

## MÄRKUS

- Mustade filtrite kasutamine:
  - ei desodoreeri õhku,
  - ei puhasta õhku,
  - soojendab ja jahutab halvasti,
  - võib tekitada halba lõhna.
- Visake vanad filtrid mittesüttivate jäätmete hulka.
- Titaanapatiidist desodoreeriva filtri tellimiseks võtke ühendust edasimüüjaga, kellelt kliimaseadme ostsite.



# Hooldamine ja puhastamine

## ■ Kontrollige seadmeid

- Kontrollige, et välisseadme alus, stend ja muud detailid poleks lagunenud ega roostetanud.
- Veenduge, et miski ei blokeeriks sisse- ega välisseadme õhu sisse- ega väljalaskeid.
- Kontrollige, kas äravool voolikust toimib tõrgeteta, kui kasutate funktsiooni JAHE või KUIV.
  - Kui väljavool puudub, võib sisseadme vett lekkida. Peatage sel juhul kasutamine ja pidage nõu poega.

## ■ Enne pikaajalist hoiustamist

### 1. Laske selge ilmaga päeval töötada VENTILAATORIL mitu tundi, et sisemus ära kuivaks.

- Vajutage  ja valige funktsioon "❄️".
- Vajutage  ja käivitage töö.

### 2. Kui seade töö lõpetab, lülitage tubase kliimaseadme kaitselüliti välja.

### 3. Puhastage õhufiltrid ja paigaldage need tagasi.

### 4. Võtke kaugjuhtimispuldist patareid välja.

## ■ Soovitame regulaarset hooldust

- Teatud töötingimustes võib kliimaseadme sisemus pärast mitut hooaega kasutamist röpaseks muutuda, mille tulemusel seadme jõudlus väheneb. Soovitatav on lisaks regulaarsele puhastusele lasta seadet regulaarselt hooldada ka spetsialistil.
- Spetsialisti hoolduse tellimiseks võtke ühendust poega, kust te kliimaseadme ostsite.
- Hoolduskulud tuleb kanda kasutajal.

## Oluline teave kasutatava jahutusaine kohta

See toode sisaldab fluoritud kasvuhoonegaase. Ärge laske gaase atmosfääri.

Jahutusaine tüüp: **R32**

GWP <sup>(1)</sup> väärtus: **675**

<sup>(1)</sup> GWP = globaalse soojenemise potentsiaal

Olenevalt kohalduvatest seadustest võib olla kohustuslik perioodiline jahutusaine lekete kontrollimine. Lisainfo saamiseks võtke ühendust oma kohaliku edasimüüjaga.

### ❗ MÄRKUS seoses väärtusega tCO<sub>2</sub>e<sub>q</sub>

Euroopas **kasutatakse hooldusintervalli** välja selgitamiseks süsteemi kogu jahutusaine koguse kasvuhoonegaasi emissiooni (väljendatuna CO<sub>2</sub> ekvivalendi tonnidena). Järgige vastavat seadusandlust.

### Kasvuhoonegaaside emissiooni arvutamise meetod:

Jahutusaine GWP-väärtus × kogu jahutusaine kogus [kg] / 1000

## ■ Talveaeg

- Tekkinud jääpurikad tuleb seadme küljest eemaldada.
- Kasutage kindaid, et vältida enda vigastamist ja seadme kahjustamist.

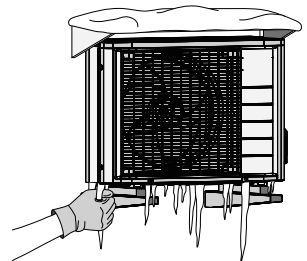

# Veatuvastus

## ■ Need juhtumid ei ole rikked.

- Järgmised juhtumid ei ole kliimaseadme rikked, kuid neil on teatud põhjused. Võite jätkata kasutamist.

### Siseseade

#### Klapid ei alusta kohe pöörlemist.

- Kliimaseade reguleerib klappide asendit. Klappid hakkavad varsti liikuma.

#### Kliimaseade lõpetab töö ajal õhuvoolu tekitamise.

- Kui valitud temperatuur on saavutatud, vähendatakse õhuvoolu ja töö peatub, et mitte tekitada külma õhuvoolu (kütmisel) või takistada niiskuse suurenemist (jahutamisel). Töö jätkub automaatselt, kui sisetemperatuur tõuseb või langeb. (Lisateavet vt **Lk 22**.)

#### Töö ei alga kiiresti.

- **Kui pärast töö peatumist vajutati peatselt nuppu "SISSE/VÄLJA".**
- **Kui režiim valiti uuesti.**
  - See aitab kliimaseadet kaitsta. Te peate ootama kolm minutit.

#### Funktsioon KÜTE lakkab äkki töötamast ja kuulda on voolamisheli.

- Välisseade eemaldab härmatisi. KÜTE hakkab uuesti tööle, kui härmatis on välisseadmet eemaldatud. Te peate ootama 4 kuni 12 minutit.

### Välisseade

#### Välisseadmet tuleb vett või auru.

- **Funktsiooni KÜTE kasutamise ajal**
  - Välisseadmele kogunenud härmatis sulab veeks või auruks, kui kliimaseade on sulatusrežiimis.
- **Funktsiooni JAHE või KUIV kasutamisel**
  - Õhuniiskus kondenseerub välisseadme jahedatel torudel ja pindadel veeks.

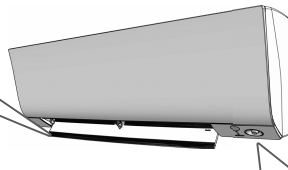

#### Kostab heli.

##### ■ Heli, mis meenutab vee voolamist

- Seda heli teeb kliimaseadmes voolav jahutusaine.
- See on kliimaseadmet tulev veepumpamise heli, mida on kuulda siis, kui vett pumbatakse kliimaseadmet jahutamise või kuivatamise käigus välja.
- Jahutusaine voolab kliimaseadmes ka siis, kui kliimaseade ei tööta, aga siseseadmed teistes ruumides töötavad.

##### ■ Puhumisheli

- Seda heli teeb kliimaseade siis, kui selles voolav jahutusaine ümber lülitatakse.

##### ■ Tiksumine

- Seda heli teeb kliimaseade siis, kui kliimaseadme mõõtmel temperatuurimuutuste tõttu pisut suurenevad või vähenevad.

##### ■ Viilin

- Seda heli teeb kliimaseade siis, kui jahutusaine sulatamise ajal voolab.

##### ■ Plõksumine töö või jõude olemise ajal

- Seda heli teeb kliimaseade siis, kui elektrikomponentide juhtklapid töötavad.

##### ■ Klõbin

- Seda heli teeb kliimaseadme sisemus, kui tõmbeventilaator hakkab tööle ja ruumi ukсед on suletud. Avage aken või lülitage tõmbeventilaator välja.

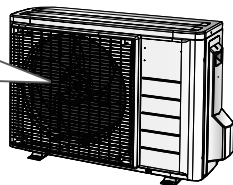

# Veatu vastus

- Veatsingu meetmed on vastavalt lahendustele jagatud kahte tüüpi. Rakendage sümptomile vastavalt sobivat meetet.



## Pole rike

- Need juhtumid ei ole rikked.



## Kontrollitud

- Kontrollige uuesti, enne kui kutsute parandaja.

### Kliimaseade ei tööta. (TÖÖ-tuli ei põle.)

- Kas kaitselüliti on väljas või on kaitse läbi läinud?
- Kas tegemist võib olla elektrikatkestusega?
- Kas kaugjuhtimispuldis on patareid?
- Kas taimeri säte on õige?



### Jahutamine (küte) on madala jõudlusega.

- Kas õhufiltrid on puhtad?
- Kas miski võib blokeerida sise- ja välisseadme õhu sisse- või väljalaset?
- Kas temperatuurisäte on õige?
- Kas aknad ja ukсед on suletud?
- Kas õhuvoolu tase ja suund on õigesti seadistatud?



### Kliimaseade töötab ebaloomulikult.

- Kliimaseadme töös võib valgü või raadiolainete tõttu talitlushäireid esineda. Lülitage kaitselüliti välja ja uuesti sisse ning proovige kliimaseadet kaugjuhtimispuldiga käima panna.



### Töö lakkas äkitselt. (TÖÖ-tuli vilgub.)

- Kas õhufiltrid on puhtad?  
Puhastage õhufiltreid.
- Kas miski võib blokeerida sise- ja välisseadme õhu sisse- või väljalaset?
- Lülitage kaitselüliti välja ja eemaldage kõik takistused. Seejärel lülitage see uuesti sisse ja proovige kliimaseadet kaugjuhtimispuldiga käima panna. Kui lamp ikka vilgub, helistage teeninduspoodi, kust te kliimaseadme ostsite.



### Töö lakkas äkitselt. (TÖÖ-tuli põleb.)

- Kliimaseade võib süsteemi kaitseks lakata töötamast, kui esineb suuri pingekõikumisi. See jätkab kolme minuti pärast automaatselt tööd.



### Siseseadmest tuleb udu.

- See juhtub, kui külm õhuvool režiimis JAHE jahutab ruumis oleva õhu uduks.
- See on nii, kuna toas olevat õhku jahutab soojusvaheti ja see muutub sulatamise käigus uduks.



# Veatuvastus

## Kuuma õhku ei tule pärast funktsiooni KÜTE käivitamist välja.

- Kliimaseade soojeneb. Te peate ootama 1 kuni 4 minutit. (Süsteem hakkab õhku välja laskma alles siis, kui see on teatud temperatuuri saavutanud.)



## Funktsioon TAIMER SISSE/VÄLJA ei tööta vastavalt sätetele.

- Kontrollige, kas TAIMER SISSE/VÄLJA ja NÄDALA TAIMER on seadistatud samale ajale. Muutke funktsiooni NÄDALA TAIMER sätteid või inaktiveerige need. ▶Lk 25



## Kaugjuhtimispult ei tööta korralikult.

- Ekraan vilgub.
- Ühtegi kaugjuhtimispuldi signaali ei kuvata.
- Kaugjuhtimispuldi tundlikkus on madal.
- Ekraan on hägune või kustunud.
- Ekraan on juhitamatu.
- Patareid hakkavad tühjaks saama, mistõttu kaugjuhtimispult ei tööta korralikult. Vahetage kõik patareid uute patareide AAA.LR03 (leelis) vastu. Lisateavet leiate juhendi patareide paigaldamise jaotisest. ▶Lk 10



## Välisventilaator pöörleb, aga kliimaseade ei tööta.

### ■ Kui töö on peatunud

- Välisventilaator jätkab süsteemi kaitseks 60 sekundit pöördlemist.

### ■ Kui kliimaseade ei tööta

- Kui välistemperatuur on väga kõrge, hakkab välisventilaator süsteemi kaitsmiseks pöördlema.



## Siseseadmest tuleb halba lõhna.

- See juhtub siis, kui ruumist, mööblist, sigarettidest jms pärit lõhnad on absorbeerunud seadmesse ning sealt koos õhuvooluga välja tulevad. (Kui see juhtub, soovime lasta tehnikul siseseadet puhastada. Pidage nõu poega, kust te kliimaseadme ostsite.)



## Funktsiooni KÜTE ei saa valida, aga tegemist on soojuspumba mudeliga.

- Kontrollige, kas vahek (J8) on ühendatud. Kui see on katki, pöörduge poodi.

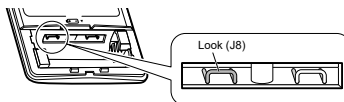

# Veatu vastus

## ■ Helistage kohe poodi

### HOIATUS

- Kui esineb ebaloomulikke nähte (nagu kärsahais), peatage töö ja lülitage kaitselüliti välja.
  - Kliimaseadme edasi kasutamine sellises olukorras võib põhjustada rikkeid, elektrilööke või tulekahju.
  - Pidage nõu poega, kust te kliimaseadme ostsite.
- Ärge püüdke kliimaseadet ise parandada ega modifitseerida.
  - Valesi tehtud tööd võivad põhjustada elektrilööke või tulekahju.
  - Pidage nõu poega, kust te kliimaseadme ostsite.

## Kui ilmneb üks alljärgnevatest sümptomitest, helistage kohe poodi.

- Toitejuhe on ebaharilikult kuum või kahjustatud.
- Töö ajal on kosta ebaharilikku heli.
- Kaitselüliti, sulavkaitse või rikkevoolukaitselüliti katkestab sageli tööd.
- Lüliti või nupp ei tööta korralikult.
- Tunda on kärsahaisu.
- Siseseadmest lekib vett.

Lülitage kaitselüliti välja ja helistage poodi.



### ■ Pärast elektrikatkestust

- Kliimaseade jätkab umbes kolme minuti pärast automaatselt tööd. Oodake natuke aega.

### ■ Väik

- Kui naabruskonnas on välgu sisselöömise oht, katkestage töö ja lülitage kaitselüliti süsteemi kaitseks välja.

## ■ Kasutamisest kõrvaldamise nõuded



Teie toode ja kaugjuhtimispuuldiga kaasa pandud patareid on tähistatud selle sümboliga. See sümbol tähendab, et elektri- ja elektroonikatooteid ning patareid ei ole lubatud visata muude sorteerimata majapidamisjäätmete hulka. Patareidel võib sümboli all olla keemiline sümbol. See keemiline sümbol tähendab, et patareides on üle teatud kontsentratsiooni raskemetalli. Võimalikud keemilised sümbolid:

- Pb: plii (> 0,004%)

Ärge proovige süsteemi ise lahti võtta. Toodet võib demonteerida ning jahutusainet, õli ja muid osi käidelda kohalduvate kohalike ja riiklike seaduste kohaselt kvalifitseeritud paigaldaja.

Seadmed ja vanad patareid tuleb viia spetsiaalsetesse kogumispunktidesse.

Õige kõrvaldamisega aitate ära hoida võimalikud negatiivsed tagajärjed keskkonnale ja inimeste tervisele.

Lisainfo saamiseks võtke ühendust paigaldaja või kohaliku omavalitsusega.

# Veatuvastus



## ■ Vea diagnoosimine kaugjuhtimispuldiga

- Kaugjuhtimispult võib olenevalt siseseadme veast saada seadmelt veakoodi.

**1.** Kui nuppu  5 sekundit all hoida, vilgub temperatuuri kuvamise sektsioonis viide "00".

**2.** Vajutage korduvalt nuppu , kuni kostab pidev piiks.

- Kostab piiks ja koodi näit muutub, nagu on allpool näidatud.

	KOOD	TÄHENDUS
SÜSTEEM	00	TAVALINE
	UA	SISE-VÄLISSEADME KOMBINATSIOONI VIGA
	U0	VÄHE JAHUTUSAINET
	U2	PINGELANG VÕI PEAANELA ÜLEPINGE
	U4	ÜLEKANDE TÕRGE (SISE- JA VÄLISSEADME VAHEL)
SISESEADE	A1	SISESEADME PCB DEFEKT
	A5	KÕRGRÕHU KONTROLL VÕI KÜLMUMISKAITSE
	A6	VENTILAATORI MOOTORI VIGA
	AH	VOO VIGA
	C4	VIGANE SOOJUSVAHETI TEMPERAATUURIANDUR
VÄLISSEADE	C9	VIGANE SISSETÕMBEÕHU TEMPERAATUURIANDUR
	EA	JAHUTUSE-KÜTTE LÜLITUSVIGA
	E1	TRÜKKPLAADI VIGA
	E5	OL KÄIVITATUD
	E6	KOMPRESSORI KÄIVITAMISE VIGA
	E7	ALALISVOOLU-VENTILAATORI MOOTORI VIGA
	E8	LIIGVOOLU SISEND
	F3	KÕRGTEMPERATUURI VÄLJALASKETORU KONTROLL
	F6	KÕRGRÕHU KONTROLL (JAHUTAMISEL)
	F8	KOMPRESSORI SISETEMPERATUURI VIGA
	H0	ANDURI VIGA
	H6	TÖÖKATKESTUS VIGASE ASENDIANDURI TÖTTU
	H8	ALALISVOOLU VOOANDURI VIGA
	H9	VIGANE SISSETÕMBEÕHU TEMPERAATUURIANDUR
	J3	VIGANE VÄLJALASKETORU TEMPERAATUURIANDUR
	J6	VIGANE SOOJUSVAHETI TEMPERAATUURIANDUR
	L3	ELEKTRIOSADE KUUMENEMINE
L4	KÕRGE TEMPERatuur INVERTERIAHELA RADIAATORIS	
L5	VÄLJUND-ÜLEVOOL	
P4	VIGANE INVERTERIAHELA RADIAATORI TEMPERAATUURIANDUR	

## MÄRKUS

- Lühike piiks ja kaks järjestikust piiksu viitavad vastavuse ta koodidele.
- Koodikuvatühistamiseks hoidke nuppu  5 sekundit all. Koodikuvatühistatakse automaatselt, kui nuppu ei vajutata 1 minuti jooksul.

# Kiirülevaade

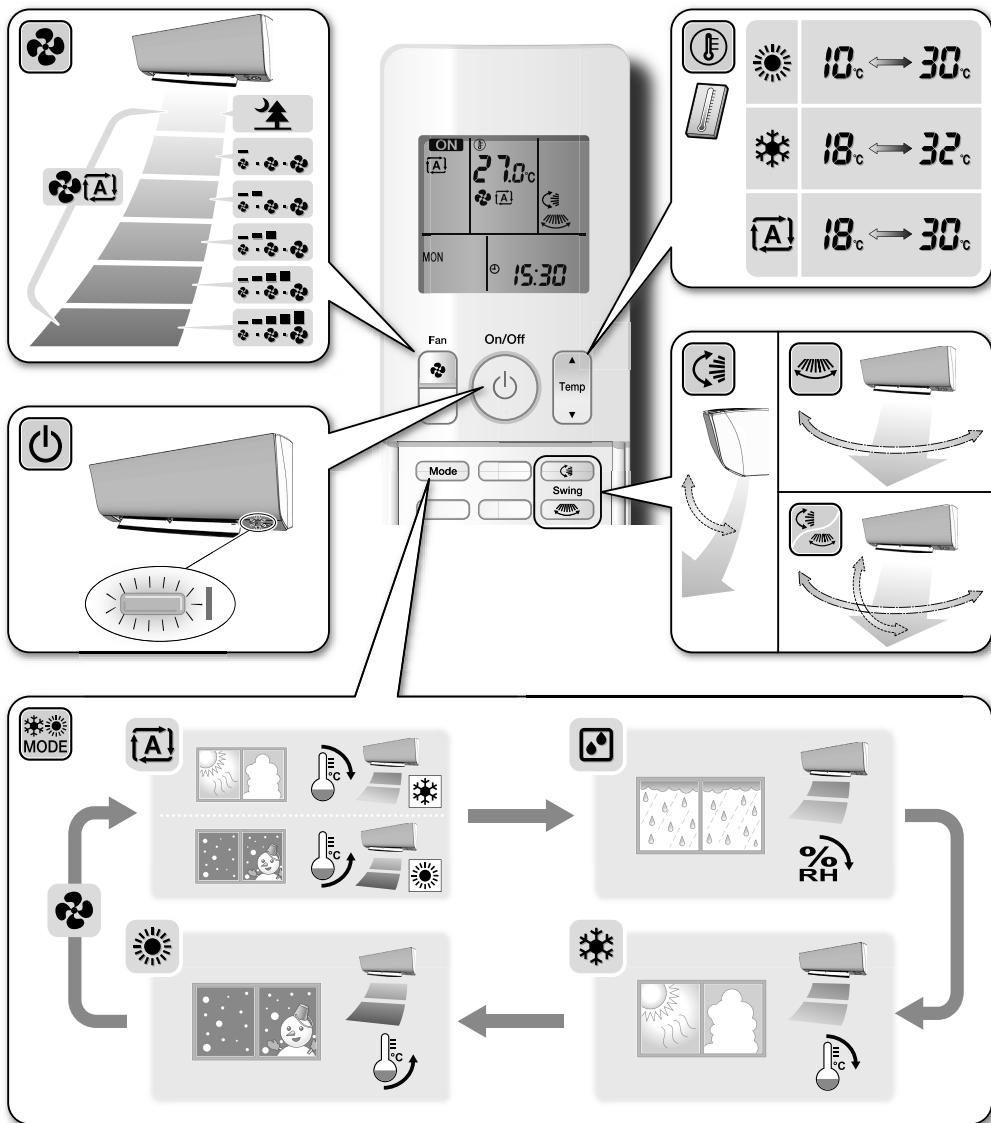

**DAIKIN INDUSTRIES CZECH REPUBLIC s.r.o.**  
 U Nové Hospody 1/1155, 301 00 Plzeň Skvrňany, Czech Republic

**DAIKIN EUROPE N.V.**  
 Zandvoordestraat 300, B-8400 Oostende, Belgium



3P485919-4A 2017.06